

PL Oprawa LED / EN LED fitting / DE LED-Leuchte / RU Светодиодный светильник / CS LED svítidlo / SK LED svetidlo / HU LED lámpatest / HR LED rasvjetno tijelo / FR Luminaire LED / ES Luminaria LED / IT Portalampada a LED / RO Corp de iluminat LED / LT LED šviestuvai / LV LED gaismeklis / ET LED valgusti / PT Luminária LED / BE Святлодыёды сваяцльнйк / UK Світлододний свйльнйк / BG LED осветелително тйло / SL LED-svetilka / BS LED rasvjetno tijelo / SRP LED rasvjetno tijelo / SR LED rasvjetno tijelo / MK LED светилка / MO Corp de iluminat LED:

PL Akcesoria / EN Accessories / DE Zubehör / RU Аксессуары / CS Příslušenství / SK Príslušenstvo / HU Tartozék / HR Pribor / FR Accessoires / ES Accesorios / IT Accessori / RO Accesorii / LT Priedai / LV Piederumi / ET Lisandid / PT Acessórios / BE Акэсэуры / UK Акэсэуры / BG Акэсэури / SL Dodatki / BS Pribor / SRP Pribor / SR Pribor / MK Додатоци / MO Accesorii

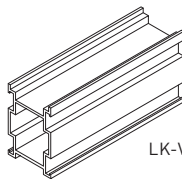
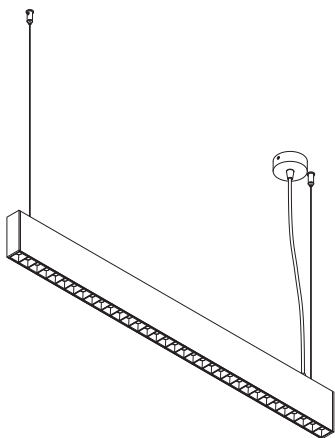

LK-VILANA-00

PL Instrukcja montaży / EN Assembly instruction / DE Montageanleitung / RU Инструкция по установке / CS Montážní návod / SK Montážna príručka / HU Rögztelési útmutató / HR Upute za montažu / FR Instruction de montage / ES Manual de montaje / IT Istruzioni di montaggio / RO Instrucțiuni de montaj / LT Montavimo instrukcija / LV Montažas instrukcija / ET Paigaldamise juhend / PT Instruções de montagem / BE Инструкция зборки / UK Інструкція з установки / BG Инструкция за монтаж / SL Navodila za montažo / BS Upute za montažu / SRP Uputstva za montažu / SR Uputstva za montažu / MK Upatstva za sbranie / MO Instrucțiuni de montaj:

LD-VIL42WUDB-NB	42 W	3780 lm	4000 K	2100 g	5902801237515
LD-VIL42WUDC-NB					5902801237546



PL Skład zestawu / EN This set consists of / DE Bestandteile des Sets / RU Состав набора / CS Složení soupravy / SK Zloženie súpravy / HU A készlet tartalma / HR Sastav kompleta / FR Composition du kit / ES Composición del kit / IT Contenuto del kit / RO Setul include / LT Rinkinio turinys / LV Komplekta sastāvs / ET Komplekti komponendid / PT O conjunto inclui / BE Skład komplekta / UK Склад набору / BG Състав на комплекта / SL Sestava kompleta / BS Sastav kompleta / SRP Sastav kompleta / SR Sastav kompleta / MK Sostavot na setot / MO Setul include:

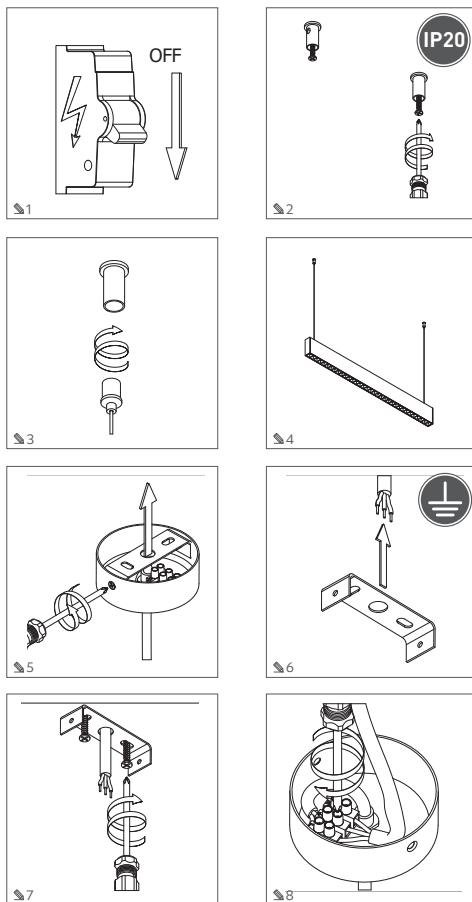
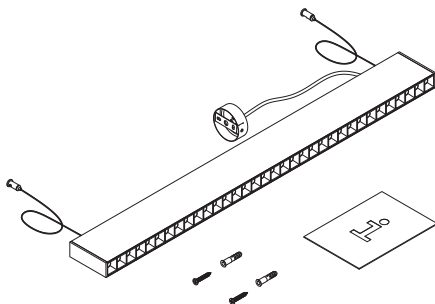

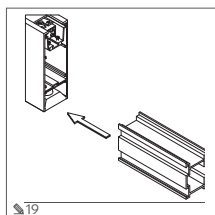
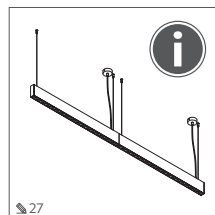
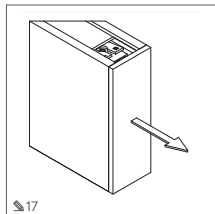
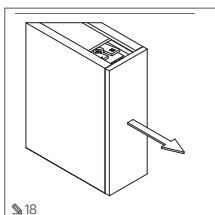
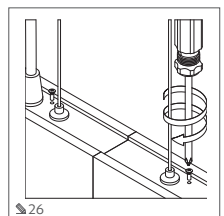
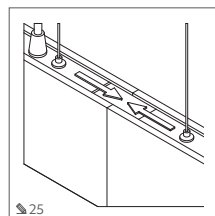
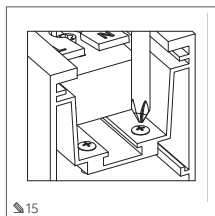
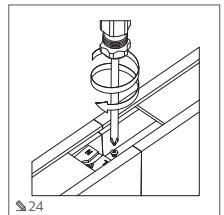
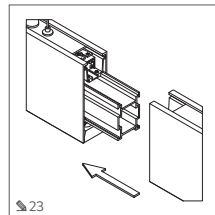
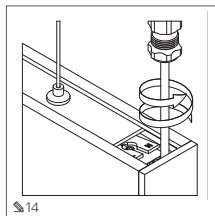
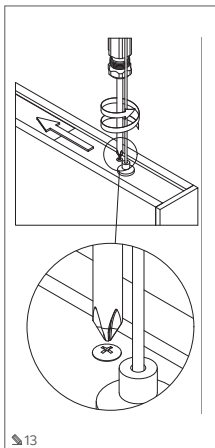
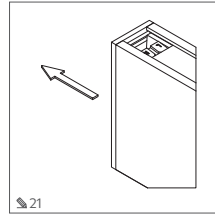
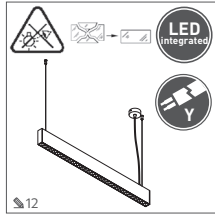
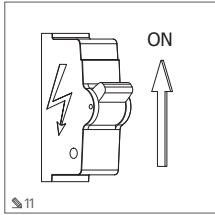
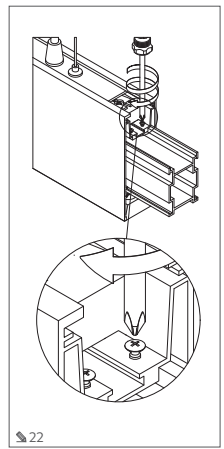
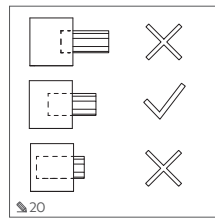
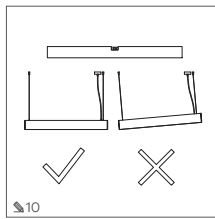
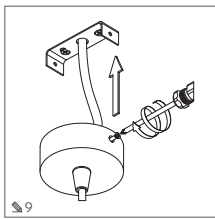

i PL Łącznik LK-VILANA-00 zapewnia tylko połączenie mechaniczne. Każda oprawa w linii musi być zasilana oddzielnie. / EN The LK-VILANA-00 connector only provides a mechanical connection. Each luminaire in a line must be powered separately. / DE Der LK-VILANA-00-Verbinder bietet nur eine mechanische Verbindung. Jede Leuchte in der Linie muss separat mit Strom versorgt werden. / RU Соединитель LK-VILANA-00 обеспечивает только механическое соединение. Каждый светильник в линии должен иметь отдельное питание. / CS Spojka LK-VILANA-00 zajišťuje pouze mechanické připojení. Každé svítidlo v řadě se musí napájet samostatně. / SK Spojka LK-VILANA-00 zabezpečuje iba mechanické pripojenie. Každé svietidlo v rade sa musí napájať samostatne. / HU Az LK-VILANA-00 csatlakozó csak mechanikai csatlakozást biztosít. A sorban elhelyezett összes lámpatestet külön kell táplálni. / HR Konektor LK-VILANA-00 pruža samo mehaničku vezu. Svaka svjetiljka u redu mora se napajati zasebno. / FR Le connecteur LK-VILANA-00 ne fournit qu'une connexion mécanique. Chaque luminaire dans un assemblage doit être alimenté séparément. / ES El conector LK-VILANA-00 únicamente proporciona una conexión mecánica. Cada luminaria de la línea debe alimentarse por separado. / IT Il connettore LK-VILANA-00 garantisce solo il collegamento meccanico. Ciascun portalampada di una determinata linea richiede un'alimentazione singola. / RO Conector LK-VILANA-00 asigură

doar o conectare mecanică. Fiecare corp de iluminat în linie trebuie să fie alimentat separat. / **LT** LK-VILANA-00 jungtis užtikrina tik mechaninį ryšį. Energiją į kiekvieną linijos šviestuvą turi būti tiekiami atskirai. / **LV** Savienotājās LK-VILANA-00 nodrošina tikai mehānisku savienojumu. Katram gaismlīdumam virknē ir jābūt ar atsevišķu strāvas padevi. / **ET** Konnektor LK-VILANA-00 tagab ainult mehhaanilise ühenduse. Iga liinil oleval vastulisti peab olema eraldi toide. / **PT** O conector LK-VILANA-00 serve apenas para ligações mecânicas. Cada estrutura de linha tem de ser alimentada em separado. / **ES** Zluczalniki LK-VILANA-00 zabezpieczają tylko mechaniczne połączenie. Każdą grupę w linii trzeba podłączyć osobno. / **UK** З'єднувачі LK-VILANA-00 забезпечує лише механічне з'єднання. Кожен свитильник в лінії повинен мати окреме живлення. / **BG** Конекторът LK-VILANA-00 Ви предоставя само механична връзка. Всяко осветително тяло в една редица трябва да бъде захранвано отделно. / **SK** Konektor LK-VILANA-00 zagotavlja le mehanski prevoz. Vsaka svetilka v liniji mora biti napajana posebej. / **BS** Konektor LK-VILANA-00 pruža samo mehaničku vezu. Svaka svjetiljka u redu mora se napajati zasebno. / **SRP** Konektor LK-VILANA-00 pruža samo mehaničku vezu. Svaka sijalica u redu mora se napajati zasebno. / **SR** Konektor LK-VILANA-00 pruža samo mehaničku vezu. Svaka svjetiljka u redu mora se napajati zasebno. / **MK** Spojnik LK-VILANA-00 obezbeđuje samo mehaničko povezivanje. Sekoje kuštiljevo po linijama mora da se odvojeno napajavano. / **MO** Conector LK-VILANA-00 asigură doar o conectare mecanică. Fiecare corp de iluminat în linie trebuie să fie alimentat separat.

SRP Za upotrebu samo unutar prostorija / **SR** Za upotrebu samo unutar prostorija / **MK** Za korišćenje samo vanje u prostorijama / **MO** Se utilizează doar în interiorul încăperilor



PL Nie wolno okrywać urządzenia materiałem termoizolacyjnym / **EN** Do not cover the appliance with thermal-insulation materials / **DE** Das Gerät darf nicht mit Wärmedämmmaterial abgedeckt werden / **RU** Не закрывайте устройство теплоизоляционным материалом / **CS** Zařízení nezakrývejte tepelně izolčním materiálem / **SK** Zariadenie nikdy nepokrývajte žiadnym tepelnouizolačným materiálom / **HU** Nem szabad a terméket hőszigetelő anyaggal fedelni / **HR** Ne pokrivajte uređaj termooizolacijskim materijalom / **FR** Il est interdit de couvrir le matériel avec un isolant thermique / **ES** Está prohibido cubrir el aparato con un material aislante / **IT** Non coprire il prodotto con materiale termoisolante / **RO** Se interzice acoperirea dispozitivului cu material termooizolant / **LT** Negalima prietaiso apdengti termooizolacine medžiaga / **LV** Nedrīkst aizklāt ierīci ar termooizolācijas materiālu / **ET** Seadeti ei tohi ümbritseta termooisleriva materjaliga / **PT** É proibido cobrir o aparelho com material de isolamento térmico / **BE** Zabránjena pokrývacia abstrlyanem termooizolacijnim materijalom / **UK** Не прикрывайте пристрій теплоізоляційним матеріалом / **BG** Не бива да закривате уреда с термоизолационен материал / **SK** Naprave ne prekrievati s termooizolacijskim materijalom / **BS** Nemojte pokrivati uređaj termooizolacijskim materijalom / **SRP** Nemojte pokrivati uređaj termooizolacionim materijalom / **SR** Nemojte pokrivati uređaj termooizolacionim materijalom / **MK** Ured ne mo pokrívati se to plininska izolacijom / **MO** Se interzice acoperirea dispozitivului cu material termooizolant.



PL Urządzenie wykonane w pierwszej klasie ochronności koniecznie musi być podłączone do uzziemienia / **EN** This appliance has been designed as a 1st-protection-class appliance, which requires an obligatory protective earth connection / **DE** Ein Gerät der ersten Schutzklasse muss geerdet werden! / **RU** Заřízení vyrobené v první třídě ochrany musí být povinně připojeno k uzemnění / **CS** Zariadenia vyrobené v prvej ochrannej triede musia byť povinné pripojené k uzemneniu / **HU** Az I. érintésvédelmi osztály szerinti végrehajtott készülékek mindenképpen le kell földelni! / **HR** Uredaj proizveden u prvom stepenu zaštite mora biti priključen na uzemljenje. / **FR** Le matériel de classe I de protection doit obligatoirement être relié à la terre! / **ES** Es obligatorio que un aparato fabricado en la clase I de protección esté conectado a la tierra / **IT** Il prodotto realizzato con il primo grado di protezione deve essere dotato di messa a terra / **RO** Dispozitivul realizat în a treia clasă de protecție trebuie alimentat de la o sursă de tensiune sigură! / **LT** Prietaisams pagamintams pirmoje apsaugos klasėje būtinai turi būti prijungtas prie žemei / **LV** Ierīcī, kas izgatavota pirmajā aizsardzības klasē, obligāti jābūt pievienoti pie zemes / **ET** Seade on teostatud esimese turvalisuse klassis ja peab kindlasti olema maandatud! / **PT** O aparelho executado na primeira classe de protecção deve possuir obrigatoriamente a ligação à terra! / **BE** Выработана у першым класе абы раз паражанні электрычных токаў, павіна быць абавязкова падлучана да заземлення! / **UK** Пристрій, виконаний в першому класі захисту, повинен бути обов'язково підключений до заземлення! / **BG** Устройството от първи клас на защита: задължително трябва да бъде свързано към заземление! / **SK** Naprava iz prvega zaščitnega razreda mora biti nujno priključena na ozemljenje. / **BS** Uredaj proizveden u prvom stepenu zaštite mora biti priključen na uzemljenje. / **SRP** Uredaj proizveden u prvom stepenu zaštite mora biti priključen na uzemljenje. / **SR** Uredaj proizveden u prvom stepenu zaštite mora da bude priključen na uzemljenje. / **MK** Uredite napraveni vo prva klasa na zaštita zadolžitelno moraat da imaat zemljeno povezivanje! / **MO** Dispozitivul realizat în prima clasă de protecție trebuie conectat la împământare!



PL Nie wpatrywać się w pracujące źródło światła. Oprawa oświetleniowa powinna być umieszczona tak, że nie jest przewidziana dłuższe wpatrywanie się w oprawę z odległości bliższej niż podana niżej [d_{thr}]. / **EN** Do not stare into an active source of light. The fixture should be positioned in such a way that there is no possibility of looking at the fixture for extended periods of time, from a distance closer than the one given below [d_{thr}]. / **DE** Blicken Sie nicht auf ein Licht in Betrieb befindliche Leuchte. Die Leuchte sollte so positioniert werden, dass sie sich aus einem Abstand betrachtet werden kann, der kleiner ist, als der unten angegebene [d_{thr}]. / **RU** Не смотрите на включенный источник света. Светильник должен быть расположен таким образом, чтобы не было необходимости длительно всматриваться в светильник с расстояния ближе, чем указано ниже [d_{thr}]. / **CS** Nedívejte se na zapnuté osvětlení zdroje. Světlo by mělo být umístěno tak, abychom se vyhnuli nutnosti přímého pohledu do světla ze vzdálenosti kratší, než je uvedeno níže [d_{thr}]. / **SK** Nepozierajte sa priamo do zapnutého zdroja svetla. Svetlo musí byť umiestnené tak, aby nebolo predpokladané dlhšie pozierenie sa do svetladiela so vzdialenosťou menšej než nižšie uvedená [d_{thr}]. / **HU** Ne nézzon közvetlenül a működésben lévő fényforrásra. A lámpatestét úgy helyezze el, hogy ne nézzék hosszabb ideig az alábbiakban meghatározott távolságoknál közelebbre! [d_{thr}]. / **HR** Ne zurite u izvor svjetla dok uređaj radi. Rasvjetlo treba biti postavljeno tako da nije predviđeno njegovo gledanje za dužije vrijeme u udaljenosti bliže od nize navedene [d_{thr}]. / **FR** Ne pas regarder la source de lumière lorsqu'elle est allumée. Le luminaire doit être positionné de telle sorte que l'on ne puisse pas regarder le luminaire d'une distance plus proche que la distance indiquée ci-dessous [d_{thr}]. / **ES** No mire a la fuente de luz en funcionamiento. El foco debe instalarse de modo que una mirada prolongada en el mismo no sea posible desde una distancia inferior a la indicada a continuación [d_{thr}]. / **IT** Non guardare fissi la sorgente di luce accessa. L'apparecchio di illuminazione deve essere posizionato in modo tale che non si possa guardare per un tempo prolungato da una distanza più vicina di quanto previsto qui di seguito [DTHR]. / **RO** Nu priviti direct sursa de lumină. Corpul de iluminat trebuie instalat astfel, încât privirea să nu fie expusă la lumina corpului de iluminat o perioadă mai lungă și de la o distanță mai apropiată decât cea indicată mai jos [d_{thr}]. / **LT** Nežiūrėti į veikiantį šviestov šaltinį. Šviestuvais turi būti įrengtas taip, kad nėra numatomas žiūrėti į šviestuvą iš artimesnio atstumo, nei nurodyta toliau [d_{thr}]. / **LV** Nedrīkst raudzīties uz gaismas avotu tā darības laikā. Gaismlīdumi ir jābūt novietoti tā, lai nebūtu jāskatās gaismiem no attāluma, kas mazāks par tālāk norādīto [d_{thr}]. / **ET** Mitte vaadata töötavas valgustalitsisse. Valgusti peab olema paigutatud nii, et lähtemüli kui alpoolt toodud kaugus [d_{thr}], pikaaegse vaatamise sellesse eeldatav ei ole. / **PT** Não olhar diretamente para a fonte de luz em operação. A luminária deve ser colocada de modo a que não seja possível olhar para ela por um tempo prolongado a uma distância menor do que indicada abaixo [d_{thr}]. / **BE** Нельга доўга глядзець на працуючую крыніцу святла. Свядільнік павінен быць змешчаны такім чынам, каб не трэба было доўга глядзець на свядільнік з адлегласці бліжэйшай, чым паказана ніжэй [d_{thr}]. / **UK** Не дивіться в на включене джерело світла. Світильник повинен бути розміщений так, щоб не вдалятися у нього з відстані ближче, ніж зазначено нижче [d_{thr}]. / **BG** Не се взирайте в действащия източник на светлина. Осветелително тяло трябва да бъде разположено така, че да не се предвижда по-продължително гледане в лампата от разстояние, по-близко от посоченото по-долу [d_{thr}]. / **SK** Ne gledati v pri svietlobe. Svetlo mora biti namešeno tako, da se zagotovi, da trajanje pogleda, usmerjenega v svetlo z razdalje, krajše od te, navedene spodaj [d_{thr}], ne bo dolgo. / **BS** Ne zurite u izvor svjetla dok uređaj radi. Rasvjeta se treba naci u položaju u kojem nije potrebno dugotrajno intenzivno gledanje u rasvjetu s udaljenosti kraće od navedene [d_{thr}]. / **SRP** Ne zurite u izvor svjetla dok uređaj radi. Rasvjeta se treba naci u položaju u kom nije potrebno dugotrajno intenzivno gledanje u rasvjetu s udaljenosti kraće od navedene [d_{thr}]. / **SR** Ne zurite u izvor svetla dok uređaj radi. Rasveta treba da se nalazi u položaju u kom nije potrebno dugotrajno intenzivno gledanje u rasvetu s udaljenosti kraće od nize navedene [d_{thr}]. / **MK** Не гледајте директно во изворот на светлина. Осветлувачкото тело треба да биде сместено согласно со растојанието подадено подолу, бидејќи не е предвидено подолго загледање во него од наведено [d_{thr}]. / **MO** Nu priviti direct sursa de lumină. Corpul de iluminat trebuie montat astfel, încât privirea să nu fie expusă la lumina corpului de iluminat o perioadă mai lungă și de la o distanță mai apropiată decât cea indicată mai jos [d_{thr}].



PL Wyrób nie jest odporny na działanie wody lub innych płynów. Stosować tylko w miejscach suchych. / **EN** The product is not resistant to water or other liquids. Use only in dry places. / **DE** Das Produkt ist nicht beständig gegen Wasser oder andere Flüssigkeiten. Nur an trockenen Orten verwenden. / **RU** Изделие неустойчиво к воздействию воды или других жидкостей. Использовать только в сухих местах. / **CS** Vyroba není odolná vůči působení vody a jiných tekutin. Používejte pouze na suchých místech. / **SK** Vyroba nie je odolná voči působeniu vody a iných kvapalín. Používajte iba na suchých miestach. / **HU** A termék nem áll ellen víz és egyéb folyadékok hatásként. Kizárólag száraz helyszínekre használható. / **HR** Proizvod nije otporan na vodu ili druge tečnosti. Koristite samo u suhim mjestima. / **FR** Le produit n'est pas résistant à l'eau ou à d'autres liquides. Utiliser uniquement dans des endroits secs. / **ES** El producto no es resistente al agua o a otros líquidos. Usar solo en lugares secos. / **IT** Il prodotto non è resistente all'acqua e agli altri liquidi. Utilizzare solo in ambienti asciutti. / **RO** Produsul nu este rezistent la acțiunea apei sau a altor lichide. Se va utiliza numai în locuri uscate. / **LT** Produktas nėra atsparus vandeniui ar kitiems skysiams. Naudokite tik sausose vietose. / **LV** Izstrādājums nav izturīgs pret ūdeni un citu šķidrumu iedarbību. Lietojiet tikai sausās vietās. / **ET** Toode ei ole vastupiduv vee või muude vedelike toimete. Kasutatud ainult kuivades kohtades. / **PT** O produto não é resistente à água ou a outros líquidos. Utilizar apenas em áreas secas. / **BE** Выроб не устойливы да уздеяния вадой або інших вадкасцях. Ужываць толькі ў сухих месцах. / **UK** Продукт не стійкий до впливу води або інших рідин. Використовуйте тільки в сухих місцях. / **BG** Продуктът не е устойчив на въздействието на вода и други течности. Да се използва само на сухи места. / **SK** Izdelek ni odporen na vodo in druge tečnosti. Uporabljati samo v suhih prostorih. / **BS** Proizvod nije otporan na vodu ili druge tečnosti. Koristite samo u suvim mjestima. / **SRP** Proizvod nije otporan na vodu ili druge tečnosti. Koristite samo u suvim mjestima. / **SR** Proizvod nije otporan na delovanje vode ili drugih tečnosti. Sme se koristiti samo na suvim mestima. / **MK** Proizvodot ne se sproutstavava na voda ili drugi tečnosti. Upotrebuje se samo na suvim mestima. / **MO** Produsul nu este rezistent la acțiunea apei sau a altor lichide. Se va utiliza numai în locuri uscate.



PL Do stosowania tylko wewnątrz pomieszczeń / **EN** For indoor use only / **DE** Nur für den Innenbereich geeignet / **RU** Для использования только внутри помещений / **CS** Pro použití pouze uvnitř místnosti / **SK** Na používanie iba v interiéri / **HU** Kizárólag beltéri használatra / **HR** Koristiti samo u zatvorenim prostorima / **FR** Prévu uniquement pour intérieur / **ES** Solo para el uso en interiores. / **IT** Destinato esclusivamente ad uso interno / **RO** Pentru utilizare doar în interiorul încăperilor / **LT** Skirta naudoti tik patalpy viduje / **LV** Tikai izmantošanai iekšējās. / **ET** Ainult hoonesiseseks kasutamiseks / **PT** Para uso só em interiores / **BE** Možna wykorzystywać tylko wewnątrz pomieszczenia / **UK** Для використання тільки всередин приміщенні / **BG** За използване само на закрито / **SK** Za uporabo samo znotraj prostorov / **BS** Za korišćenje samo unutar prostorija /

	d _{thr}
LD-VIL2WUDB-NB	0,5 m
LD-VIL2WUDC-NB	



PL Źródło światła tej oprawy oświetleniowej nie jest wymienne; w momencie zuyżycia źródła światła należy wymienić całą oprawę oświetleniową. / **EN** The light source of this fixture is not replaceable; when the light source is worn out, the entire fixture must be replaced. / **DE** Die Lichtquelle dieser Leuchte ist nicht austauschbar;

bei Verschiefe der Lichtquelle muss die gesamte Leuchte ausgetauscht werden. / **RU** Источника света в этом светильнике не подлежит замене; в момент замены источника света необходимо заменить все светильники. / **CS** Světelný zdroj toto svítidlo není vyměnitelný; v případě ušetrění světelného zdroje musí být vyměněno celé svítidlo. / **SK** Toto svietidlo má integrovaný svetelný zdroj, preto sa zdroj sveta neda vymeniť, keď sa potrebuje, musí sa vymeniť celé svietidlo. / **HU** Ennek a lámpatartónak a külső ragasztás vezetéke és kötéle szerelését esetén nem cserélhető; a fényforrás kiegészékor az egész lámpatartékot kell cserélni. / **HR** Izvor svetlosti ovog rasvetljetnog tijela nije zamjenjiv; kad se izvor svetlosti ističi, cijelu rasvetljetnu treba zamijeniti. / **FR** La source lumineuse de ce luminaire ne peut pas être remplacée; en cas de détérioration de la source lumineuse, l'ensemble du luminaire doit être remplacé. / **ES** La fuente de luz de este foco no es sustitible; cuando la fuente de luz está gastada, debe de sustituirse el todo completo. / **IT** La sorgente luminosa di questo apparecchio di illuminazione non è sostituibile. Quando la sorgente luminosa è esaurita, si deve sostituire l'intero apparecchio di illuminazione. / **RO** Sursa de lumină a acestui corp de iluminat nu poate fi înlocuită; dacă sursa de lumină se va uza, întregul corp de iluminat va trebui înlocuit. / **LT** Šio šviestuvų šviesos šaltinis nėra keičiamas; kai šviesos šaltinis susinaudoja, reikia pakeisti visą šviestuvą. / **LV** Šī gaismekļa gaismas avots nav nomaināms; pēc gaismas avota nolietošāšanā jānomaina viss gaismeklis. / **ET** Käselaevale valgusti valgusallikaks ei ole välia vahetatav; valgusallika kulumisel tuleb kogu valgusti välia vahetada. / **PT** A fonte de luz desta luminária não é substituível; no caso de desgaste da fonte de luz, deve ser substituída toda a luminária. / **BE** Крыніца світла гэтага сваялічкіна не змяняецца; пры зрасходванні крыніцы світла трэба змяніць увесь сваялічкіна. / **UK** Джерело світла цього світильника не замінює; в момент використання джерела світла необхідно замінити весь світильник. / **BG** Источникът на светлината не се сменя; в случай на изхвъряне на източника на светлината трябва да се подмени цялото осветително тяло. / **SL** Svetlobni vir v tem svetilni ni zamjenjiv; ko se svetlobni vir izrabji, je treba zamenjati celotno svetilo. / **BS** Izvor svjetlosti na ovom rasvjetli nije zamjenjiv; u trenutku kada se izvor svjetlosti ističi, treba zamijeniti kompletnu rasvjetlu. / **SRP** Izvor svjetlosti na ovom rasvjetli nije zamjenjiv; u trenutku kada se izvor svjetlosti ističi, treba zamijeniti cijelu rasvjetlu. / **SR** Izvor svetlosti na ovom rasvjetli nije zamjenjiv; u trenutku kada se izvor svetlosti ističi, treba zamijeniti celu rasvjetlu. / **MO** Izvorul pe lumina pe acest luminat nu poate fi înlocuit; dacă sursa de lumină se va uza, întregul corp de iluminat va trebui înlocuit.



PL Ostrzeżenie, ryzyko porażenia prądem elektrycznym. / **EN** Warning: risk of electric shock. / **DE** Warnung, Stromschlagrisiko. / **RU** Предупреждение, опасность поражения электрическим током. / **CS** Varování, nebezpečí úrazu elektrickým proudem. / **SK** Upozornenie, riziko zášahu elektrickým prúdom. / **HU** Figyelem, áramütés veszélye. / **HR** Upozorenje, opasnost od strujnog udara. / **FR** Avertissement, risque de choc électrique. / **ES** Advertencia: riesgo de choques eléctricos. / **IT** Avvertimento: rischio di scosse elettriche. / **RO** Avertizare, există risc de electrocutare. / **LT** Įspėjimas, susilaujimo elektros srove rizika. / **LV** Brīdinājums, elektrošoka risks. / **ET** Hoiatust, elektrilööki oht. / **PT** Advertência, risco de choque elétrico. / **BE** Acsažræawanie, ryzyka udaru elektrycznym tokiem. / **UK** Попередження: ризик ураження електричним струмом. / **BG** Предупреждение, опасност от токов удар. / **SL** Opozorilo, nevarnost električnega udara. / **BS** Upozorenje! Rizik od strujnog udara. / **SRP** Upozorenje! Rizik od strujnog udara. / **SR** Upozorenje! Rizik od strujnog udara. / **MK** Предупреудавање, ризик од електричен удар. / **MO** Avertizare, există risc de electrocutare

HU Figyelem, áramütés veszélye. / **HR** Upozorenje, opasnost od strujnog udara. / **FR** Avertissement, risque de choc électrique. / **ES** Advertencia: riesgo de choques eléctricos. / **IT** Avvertimento: rischio di scosse elettriche. / **RO** Avertizare, există risc de electrocutare. / **LT** Įspėjimas, susilaujimo elektros srove rizika. / **LV** Brīdinājums, elektrošoka risks. / **ET** Hoiatust, elektrilööki oht. / **PT** Advertência, risco de choque elétrico. / **BE** Acsažræawanie, ryzyka udaru elektrycznym tokiem. / **UK** Попередження: ризик ураження електричним струмом. / **BG** Предупреждение, опасност от токов удар. / **SL** Opozorilo, nevarnost električnega udara. / **BS** Upozorenje! Rizik od strujnog udara. / **SRP** Upozorenje! Rizik od strujnog udara. / **SR** Upozorenje! Rizik od strujnog udara. / **MK** Предупреудавање, ризик од електричен удар. / **MO** Avertizare, există risc de electrocutare



PL Nie wolno używać urządzenia z uszkodzonym kłosem lub obudową. Wymieńcie pokrętkę ekran ochronny. / **EN** Do not use the device if its lampshade or housing is damaged. Replace the protective screen if cracked. / **DE** Verwenden Sie das Gerät nicht mit einem beschädigten Schirm oder Gehäuse. Gerissenen Schutzschirm ersetzten. / **RU** Не использовать осветительный прибор с поврежденным плафоном или корпусом. Заменить треснувший защитный экран. / **CS** Nepoužívejte zařízení s poškozeným krytem nebo korpusem. Vyměňte prasklý ochranný kryt. / **SK** Zariadenie s pokazeným tienidlom alebo plácom sa nesmie používať. Prasknutú ochrannú clonu vymeňte. / **HU** Ne használjon sérült lámpaburáját vagy fogalattól tartókat. A megrepedt védőburkolatot cserélje ki. / **HR** Ne smije se koristiti uređaj s oštećenim abažurom ili kućištem. Zamijenite napuknut zaštitni zaslon. / **FR** Ne pas utiliser l'appareil avec un diffuseur ou un boîtier défectueux. Remplacez l'écran de protection éventuellement fissuré. / **ES** Está prohibido usar el aparato con la campana o la caja dañadas. Sustituir la pantalla rota. / **IT** Non usare il prodotto se il paralume o il corpo sono danneggiati. Sostituire lo schermo di protezione frantumato. / **RO** Nu utilizați dispozitivul cu un difuzor sau carcasa deteriorată. Înlocuiți ecranul de protecție fisurat. / **LT** Nenaudoikti prietaiso su pažeistu gaubtu ar korpusu. Pakeisti sutrusėjusi apsauginį ekraną. / **LV** Nerīciet nedrīkst lietot ar bojātu koputu vai korpusu. Nomainiet saplūkušus aizsargkrājumus. / **ET** Käsitajustul varju või korpuse seedet kasutada ei tohi. Mõrnenud kaitsekaanad väija vahetada. / **PT** Não se deve utilizar o aparelho com cobertura ou carcasa danificadas. O ecrã de protecção fissurado deve ser substituído. / **BE** Zabranjena je vykaristoვაება ვარიანტი ან დაზიანებულ აბაჯურ ან კორპუსს. ააშენეთ დაზიანებული აბაჯურის ეკრანი. / **UK** Не використовуйте пристрій з пошкодженим плафоном або чохлам. Замініть тріснутий захисний екран. / **BG** Устройството с повреден дифузор или корпус не бива да се използва. Нанукаването защитен екран трябва да се подмени. / **SL** Ne sme se uporabljati naprave s poškodovanim pokrovom ali ohišjem. Treba je zamenjati razpokano zaščito. / **BS** Ne koristite uređaj s oštećenim abažurom ili kućištem. Zamijenite oštećeni zaštitni ekran. / **SRP** Nemojte koristiti uređaj s oštećenim abažurom ili kućištem. Zamijenite oštećen zaštitni ekran. / **SR** Nemojte koristiti uređaj s oštećenim abažurom ili kućištem. Zamenite oštećen zaštitni ekran. / **MK** Ne sme se da koristi uređaj so oštećen abadžur ili obavijka. Da se promeni ispuštanje zaštiten ekran. / **MO** Nu utilizați dispozitivul cu un difuzor sau carcasa deteriorată. Înlocuiți ecranul de protecție fisurat.

DE Verwenden Sie das Gerät nicht mit einem beschädigten Schirm oder Gehäuse. Gerissenen Schutzschirm ersetzten. / **RU** Не использовать осветительный прибор с поврежденным плафоном или корпусом. Заменить треснувший защитный экран. / **CS** Nepoužívejte zařízení s poškozeným krytem nebo korpusem. Vyměňte prasklý ochranný kryt. / **SK** Zariadenie s pokazeným tienidlom alebo plácom sa nesmie používať. Prasknutú ochrannú clonu vymeňte. / **HU** Ne használjon sérült lámpaburáját vagy fogalattól tartókat. A megrepedt védőburkolatot cserélje ki. / **HR** Ne smije se koristiti uređaj s oštećenim abažurom ili kućištem. Zamijenite napuknut zaštitni zaslon. / **FR** Ne pas utiliser l'appareil avec un diffuseur ou un boîtier défectueux. Remplacez l'écran de protection éventuellement fissuré. / **ES** Está prohibido usar el aparato con la campana o la caja dañadas. Sustituir la pantalla rota. / **IT** Non usare il prodotto se il paralume o il corpo sono danneggiati. Sostituire lo schermo di protezione frantumato. / **RO** Nu utilizați dispozitivul cu un difuzor sau carcasa deteriorată. Înlocuiți ecranul de protecție fisurat. / **LT** Nenaudoikti prietaiso su pažeistu gaubtu ar korpusu. Pakeisti sutrusėjusi apsauginį ekraną. / **LV** Nerīciet nedrīkst lietot ar bojātu koputu vai korpusu. Nomainiet saplūkušus aizsargkrājumus. / **ET** Käsitajustul varju või korpuse seedet kasutada ei tohi. Mõrnenud kaitsekaanad väija vahetada. / **PT** Não se deve utilizar o aparelho com cobertura ou carcasa danificadas. O ecrã de protecção fissurado deve ser substituído. / **BE** Zabranjena je vykaristoვაება ვარიანტი ან დაზიანებულ აბაჯურ ან კორპუსს. ააშენეთ დაზიანებული აბაჯურის ეკრანი. / **UK** Не використовуйте пристрій з пошкодженим плафоном або чохлам. Замініть тріснутий захисний екран. / **BG** Устройството с повреден дифузор или корпус не бива да се използва. Нанукаването защитен екран трябва да се подмени. / **SL** Ne sme se uporabljati naprave s poškodovanim pokrovom ali ohišjem. Treba je zamenjati razpokano zaščito. / **BS** Ne koristite uređaj s oštećenim abažurom ili kućištem. Zamijenite oštećeni zaštitni ekran. / **SRP** Nemojte koristiti uređaj s oštećenim abažurom ili kućištem. Zamijenite oštećen zaštitni ekran. / **SR** Nemojte koristiti uređaj s oštećenim abažurom ili kućištem. Zamenite oštećen zaštitni ekran. / **MK** Ne sme se da koristi uređaj so oštećen abadžur ili obavijka. Da se promeni ispuštanje zaštiten ekran. / **MO** Nu utilizați dispozitivul cu un difuzor sau carcasa deteriorată. Înlocuiți ecranul de protecție fisurat.

PL Nie wolno używać urządzenia z uszkodzonym kłosem lub obudową. Wymieńcie pokrętkę ekran ochronny. / **EN** Do not use the device if its lampshade or housing is damaged. Replace the protective screen if cracked. / **DE** Verwenden Sie das Gerät nicht mit einem beschädigten Schirm oder Gehäuse. Gerissenen Schutzschirm ersetzten. / **RU** Не использовать осветительный прибор с поврежденным плафоном или корпусом. Заменить треснувший защитный экран. / **CS** Nepoužívejte zařízení s poškozeným krytem nebo korpusem. Vyměňte prasklý ochranný kryt. / **SK** Zariadenie s pokazeným tienidlom alebo plácom sa nesmie používať. Prasknutú ochrannú clonu vymeňte. / **HU** Ne használjon sérült lámpaburáját vagy fogalattól tartókat. A megrepedt védőburkolatot cserélje ki. / **HR** Ne smije se koristiti uređaj s oštećenim abažurom ili kućištem. Zamijenite napuknut zaštitni zaslon. / **FR** Ne pas utiliser l'appareil avec un diffuseur ou un boîtier défectueux. Remplacez l'écran de protection éventuellement fissuré. / **ES** Está prohibido usar el aparato con la campana o la caja dañadas. Sustituir la pantalla rota. / **IT** Non usare il prodotto se il paralume o il corpo sono danneggiati. Sostituire lo schermo di protezione frantumato. / **RO** Nu utilizați dispozitivul cu un difuzor sau carcasa deteriorată. Înlocuiți ecranul de protecție fisurat. / **LT** Nenaudoikti prietaiso su pažeistu gaubtu ar korpusu. Pakeisti sutrusėjusi apsauginį ekraną. / **LV** Nerīciet nedrīkst lietot ar bojātu koputu vai korpusu. Nomainiet saplūkušus aizsargkrājumus. / **ET** Käsitajustul varju või korpuse seedet kasutada ei tohi. Mõrnenud kaitsekaanad väija vahetada. / **PT** Não se deve utilizar o aparelho com cobertura ou carcasa danificadas. O ecrã de protecção fissurado deve ser substituído. / **BE** Zabranjena je vykaristoვაება ვარიანტი ან დაზიანებულ აბაჯურ ან კორპუსს. ააშენეთ დაზიანებული აბაჯურის ეკრანი. / **UK** Не використовуйте пристрій з пошкодженим плафоном або чохлам. Замініть тріснутий захисний екран. / **BG** Устройството с повреден дифузор или корпус не бива да се използва. Нанукаването защитен екран трябва да се подмени. / **SL** Ne sme se uporabljati naprave s poškodovanim pokrovom ali ohišjem. Treba je zamenjati razpokano zaščito. / **BS** Ne koristite uređaj s oštećenim abažurom ili kućištem. Zamijenite oštećeni zaštitni ekran. / **SRP** Nemojte koristiti uređaj s oštećenim abažurom ili kućištem. Zamijenite oštećen zaštitni ekran. / **SR** Nemojte koristiti uređaj s oštećenim abažurom ili kućištem. Zamenite oštećen zaštitni ekran. / **MK** Ne sme se da koristi uređaj so oštećen abadžur ili obavijka. Da se promeni ispuštanje zaštiten ekran. / **MO** Nu utilizați dispozitivul cu un difuzor sau carcasa deteriorată. Înlocuiți ecranul de protecție fisurat.



PL Jeżeli zewnętrzny gładki przewód lub sznur są uszkodzone, powinny być wymienione tylko przez producenta lub jego serwisanta, albo podobnie wykwalifikowaną osobę, w celu uniknięcia ryzyka. / **EN** If the external flexible cable or cord is damaged, it should be replaced by the manufacturer or its service technician or a similarly qualified person, in order to avoid risk. / **DE** Wenn die externe flexible Leitung beschädigt ist, sollte sie nur durch den Hersteller oder seinen Servicetechniker oder eine ähnlich qualifizierte Person ersetzt werden, um Risiken zu vermeiden. / **RU** Если внешний гибкий кабель или шнур питания повреждены, они должны быть заменены только производителем или работником его сервисной службы, либо квалифицированным специалистом, во избежание риска. / **CS** Pokud je poškozen vnější ohebný vodič nebo kabel,

smí být vyměněn pouze výrobcem nebo rovněž servisním technikem nebo podobně kvalifikovanou osobou, aby se zabránilo riziku. / **SK** Ak sa zablžnilo možnú riziko v prípade, že je poškodený vonkajší flexibilný kábel, musí ho vymeniť výrobca alebo autorizovaný servis, alebo osoba, ktorá má podobnú kvalifikáciu. / **HU** Ha a külső rugalmas vezeték vagy kábel megsérült, azt a kockázatot elkerülné érdekében kizárólag a gyártó, annak szervize, vagy azonos képzésűvel rendelkező személy cserélheti ki. / **HR** Ako je vanjski elastični kabel ili uže oštećen, smije ga zamijeniti samo proizvođač ili njegov servisier ili slično kvalificirana osoba kako bi se izbjegao rizik. / **FR** Si la partie souple extérieure du câble ou le cordon est endommagé, il doit être remplacé que par le fabricant ou l'un de ses techniciens de maintenance, ou par une personne qualifiée, afin d'éviter tout risque. / **ES** Si el conducto flexible externo o el cable están dañados, deben ser sustituidos solo por el fabricante o su servicio técnico, o por una persona de cualificaciones equivalentes a fin de evitar riesgos. / **IT** Se il cavo flessibile esterno o la corda sono danneggiati, devono essere sostituiti esclusivamente dal produttore o dal rappresentante del suo centro di assistenza autorizzato o da una persona con qualifiche simili, per evitare ogni rischio. / **RO** Dacă cablul sau şnurul flexibil extern este deteriorat, acesta trebuie înlocuit numai de către producător sau angajatul de service sau de o persoană calificată în domeniu, pentru a se evita riscul de electrocutare. / **LT** Jei išorinis lankstus kabelis ar laidas yra pažeisti, siekiant išvengti rizikos, juos turėtų pakeisti tik gamintojas ar jį remjanti centras atstovas arba panašiai kvalifikuotas asmuo. / **LV** Ja ārējais elastīgais vads vai kabelis ir bojāts, lai izvairītos no riska, tā nomaina ir jāveic ražotājam vai tā servisā pāršauktam vai personai ar līdzīgu kvalifikāciju. / **ET** Kui väline painduv juhe või nõrn on vigastatud tuleb see, nagu välimiseks, ainult tootja või tema teeninduse töötaja või sarnase kvalifikatsiooniga isiku poolt välia vahetada. / **PT** Caso o cabo flexível exterior ou cabo normal seja danificado, deve ser substituído por um cabo especial disponível só ao fabricante ou seu representante técnico ou por uma pessoa devidamente qualificada para evitar riscos. / **BE** Kai vonkavki nymki provad abo žongl škodevanje, tady i močny zamyňac vylučna vytvorba abo živo srážnyca predstavnik, abo adnysnava kvalifikovana osoba, kak pabzegnúť z'vlnyňazny riziky. / **UK** Якщо зовнішній гнучкий кабель або провід пошкоджені, повинні бути замінені тільки виробником або його сервісною службою, або ж кваліфікованим фахівцем, щоб уникнути ризику. / **BG** Ако външният гъвкав кабел или шнур са повредени, те трябва да бъдат подменени само от производителя или от негов сервизен техник или от лице с подобни квалификации и цел избягване на риска. / **SL** V primeru poškodovanosti gładke zunanega voda ali vrvice, sme menjavo opraviti izključno proizvođač ali njegov servisier ali podobno ustrezno kvalificirana oseba, da se prepreči nevarnost. / **BS** Ako su vanjski fleksibilni vod ili kabele oštećeni, mora ih zamijeniti proizvođač ili servisier ili lice sa sličnim kvalifikacijama da bi se izbjegao rizik. / **SRP** Ako su spoljni fleksibilni vod ili kabele oštećeni, treba da ih zamijene proizvođač ili servisier ili lice sa sličnim kvalifikacijama da bi se izbjegao rizik. / **SR** Ako su spoljni fleksibilni vod ili kabele oštećeni, treba da ih zamijene proizvođač ili servisier ili lice sa sličnim kvalifikacijama da bi se izbjegao rizik. / **MK** Dokolyku nadoređenošću izvaniknab kabele ili konec se oštećeni, treba da biđat zamieniti so specialnan kabele, dostepen samo kaj proizvođačel ili njegovit servisier, odnosno svisno kvalifikovano lice, so cel da se izbjeđe opasnost. / **MO** Dacă cablul sau şnurul flexibil extern este deteriorat, acesta trebuie înlocuit numai de către producător sau angajatul de service sau de o persoană calificată în domeniu, pentru a se evita riscul de electrocutare.



PL Symbol oznacza, że produkt jest klasyfikowany jako odpad niebezpieczny, który należy oddać do punktu zbiórki zużytego sprzętu elektrycznego. Więcej informacji na www.gtvc.com.pl / **EN** This symbol means that the product is classified as hazardous and must be disposed of at a collection point for waste electric equipment. Find out more on www.gtvc.com.pl / **DE** Das Symbol weist darauf hin, dass das Produkt als gefährlicher Abfall eingestuft ist und bei seiner Sammelstelle für gebrauchte elektrische Geräte abgegeben werden muss. Mehr Infos auf www.gtvc.com.pl / **RU** Символ указывает, что продукт классифицируется как опасный отход, который должен быть доставлен в пункт сбора для использования отслуживающих. Дополнительная информация на www.gtvc.com.pl / **CZ** Symbol označuje, že výrobek klasifikován jako nebezpečný odpad, který je nutné předat na místě sberu vysloužilých elektrických zařízení. Více informací na www.gtvc.com.pl / **SK** Symbol znamená, že výrobok je klasifikovaný ako nebezpečný odpad, preto sa po skončení používania musí odovzdať do príslušného zberného miesta elektrických a elektronických odpadov. Viac informácií na www.gtvc.com.pl / **HU** A szimbólum azt jelzi, hogy a termék veszélyes hulladéknak minősül, melyet elektromos berendezések gyűjtő helyein kell leadni. További információ a www.gtvc.com.pl honlapon található. / **HR** Simbol označava da je proizvod označen kao opasan otpad koji treba odnijeti na mjesto gdje se sakupljaju istrošeni elektronički uređaji. Više informacija na www.gtvc.com.pl / **FR** Le symbole signifie que le produit est classé comme déchet dangereux qui doit être déposé dans un point de collecte de DEEE. Plus d'informations sur www.gtvc.com.pl / **ES** El símbolo indica que el producto se clasifica como residuo peligroso que deberá entregarse a un punto de recogida de aparatos eléctricos gastados. Más información disponible en: www.gtvc.com.pl / **IT** Il simbolo indica che il prodotto è classificato come rifiuto pericoloso che deve essere smaltito presso un centro di raccolta delle apparecchiature elettriche. Maggiori informazioni su www.gtvc.com.pl / **RO** Simbolul indică faptul că produsul este clasificat drept deșeu periculos, care trebuie transportat într-un punct de colectare pentru echipament electric uzat. Mai multe informații la www.gtvc.com.pl / **LT** Simbolis nurodo, kad produktas klasifikuojamas kaip pavojingos atliekos, kurios turi būti atiduotos į šiaudotus elektros įrangos surinkimo punktą. Daugiau informacijos rasite: www.gtvc.com.pl / **LV** Simbols nozīmē, ka produkts ir klasificēts kā bīstamie atkritumi, kas ir jānodod elektrisko iekārtu atkritumu savākšanas punktos. Vairāk informācijas vietnē www.gtvc.com.pl / **ET** Sümbol tähendab, et toode on kvaliteetisest ohtlikult äärmelise, mis tuleb elektriisadmetele vastavalt punkti üritamiseks üle anda. Rohkem teavet leheküljel www.gtvc.com.pl / **PT** Este símbolo significa que o produto é classificado como residuo perigoso e deve ser entregue a um ponto de recolha de aparelhos eléctricos usados. Poderá encontrar mais informações no sítio web www.gtvc.com.pl / **BE** Симвал пазначае, што прадукты класифікуюцца як шкодна асходы, які належыць аддаць у пункт прыёму выкарыстаных электраабсталявання. Падрабязная інфармацыя на сайце www.gtvc.com.pl / **UK** Символ вказує, що продукт класифікується як небезпечний відхід, який повинен бути доставлений в пункт збору для використаного електрообладнання. Докладна інформація на www.gtvc.com.pl / **BG** Символът означава, че продуктът е класифициран като опасен отпадък, който трябва да се предаде в пункт за събиране на изхабено електрическо оборудване. Повече информация на www.gtvc.com.pl / **SL** Simbol pomeni, da je izdelek razvrščen kot nevaren odpadke, ki ga je treba oddati na zbirališču porabljenе električne opreme. Več podatkov na spletni strani www.gtvc.com.pl / **BS** Simbol označava da je proizvod klasificira kao opasan otpad koji treba odnijeti do mjesta gdje se sakupljaju istrošeni elektronički uređaji. Više informacija na www.gtvc.com.pl / **ME** Simbol označava da se proizvod klasifikuje kao opasan otpad koji treba odnijeti do mjesta gdje se sakupljaju istrošeni elektronski uređaji.

Więcej informacji na www.gtv.com.pl / **RS** Symbol oznacza, że produkt klasyfikuje się jako opasany odpad, który musi być zebrany i składowany w określonych warunkach. Więcej informacji na www.gtv.com.pl / **MK** Symbol oznacza, że produkt jest klasyfikowany jako opasany odpad, który musi być zebrany i składowany w określonych warunkach. Więcej informacji na www.gtv.com.pl / **MD** Symbol oznacza, że produkt jest klasyfikowany jako opasany odpad, który musi być zebrany i składowany w określonych warunkach. Więcej informacji na www.gtv.com.pl

PL

W celu zapewnienia właściwego użytkowania oraz bezpiecznego funkcjonowania instalacji należy postępować zgodnie z instrukcją obsługi.

- Należy zawsze wyłączyć zasilanie przed przystąpieniem do instalacji, konserwacji, czy naprawy urządzenia.
- Instalacje może wykonywać wyłącznie personel posiadający stosowne uprawnienia.
- Instalacje należy dokonać zgodnie z obowiązującymi przepisami.
- Nie dotykać elementów pod napięciem (w tym diod świecących LED).
- Nie wolno łączyć oprawy z zasilaczem pod napięciem. Najpierw należy podłączyć oprawę z zasilaczem, a dopiero później zasilacz z siecią zasilającą.
- Nie wolno instalować urządzenia na podłożu niestabilnym lub podatnym na drgania
- Różne materiały (podłoża) wymagają różnych typów mocowań. Użyjcie zawsze wkrętów i kołków odpowiednich do danego rodzaju podłoża.
- Należy zawsze mocno dokręcić śruby mocujące urządzenie do powierzchni.
- Nie przekraczaj dopuszczalnych temperatur pracy. Jeżeli nie podano innej wartości, urządzenie jest przystosowane do pracy w warunkach normalnych (temperatura otoczenia +25 °C).
- Konserwację/czyszczenie urządzeń do zastosowań wewnętrznych należy wykonywać za pomocą suchej szmatki, bez użycia materiałów ściernych, czy rozpuszczalników. Należy unikać kontaktu cieczy z częściami elektrycznymi.
- Podana moc i strumień świetlny mogą się różnić +/- 5%.
- W przypadku wątpliwości dotyczących instalacji lub użytkowania urządzenia należy skontaktować się z producentem lub punktem sprzedaży.
- Aktualne wersje instrukcji użytkowania wyrobów elektrotechnicznych dostępne są na stronie dystrybutora www.gtv.com.pl

Gwarancja nie obejmuje wad powstałych w wyniku instalacji urządzenia niezgodnie z instrukcją, naprawy lub modyfikacji przez osoby nieuprawnione. Gwarancja nie obejmuje wad powstałych w wyniku uszkodzeń mechanicznych oraz na skutek przepięć pochodzących z sieci zasilającej. Producent nie ponosi odpowiedzialności z tytułu uszkodzeń i szkód będących rezultatem niewłaściwego (niezgodnego z niniejszą instrukcją) zastosowania urządzeń. Jakakolwiek modyfikacja konstrukcji lub specyfikacji technicznej wyłącza odpowiedzialność producenta. Gwarancja dotyczy działania urządzenia. Zmiany parametrów wynikające z procesów chemicznych lub fizycznych (starzenia, żółknięcie, odbarwienie, matowienie itp.) nie podlegają roszczeniom gwarancyjnym.

Produkt spełnia wymagania wynikające z ustawodawstwa Unii Europejskiej, w tym w szczególności Rozporządzenia Parlamentu Europejskiego i Rady (UE) 2017/1369 z dnia 4 lipca 2017 r. ustanawiającego ramy etykietowania energetycznego i przepisów implementacyjnych je do prawa krajowego. Więcej informacji znajduje się na stronie internetowej www.gtv.com.pl i deklaracji zgodności.

EN

Follow the operating manual to make sure that you will operate the system in the correct manner, and that it will work safely

- Always remember to shut down the electric-power supply before installing, maintaining, or repairing the appliance.
- Installation can only be performed by personnel with the appropriate authorisations.
- Installation must be carried out according to the legal regulations in force.
- Do not touch live parts (including LED's when switched on).
- Never connect the fitting with a live feeder cable. First, connect the fitting to the feeder cable, and then connect the feeder cable to the mains.
- Never install the appliance on an unstable base, or one which is susceptible to vibrations.
- Different materials (bases) require different types of fixing. Always use the screws and stud-bolts appropriate for a given type of base.
- Always firmly tighten the bolts which fix the appliance to the base.
- Do not exceed the permissible working temperatures. Unless otherwise specified, this appliance is adapted to working in normal conditions (ambient temperature +25°C).
- Use a dry cloth to maintain clean appliances intended for indoor applications. Do not use any abrasive substances, or solvents. Prevent any contact between the liquid and electrical parts.
- The declared power rating and the value of the luminous flux might differ by +/- 5%.
- Contact the manufacturer or retail outlet if in doubt about installing or using the appliance.
- Up-to-date versions of user manuals on the use of electro-technical equipment are available on the distributor's website: www.gtv.com.pl

The warranty does not cover any defects resulting from failure to install the appliance in compliance with the manual, or having it repaired or modified by unauthorised persons. The warranty does not cover defects caused by mechanical damage or by an overvoltage originating from the mains power supply. The manufacturer is not liable for any damage or loss resulting from improper (not in accordance with this manual use of devices. The manufacturer accepts no responsibility if the design or technical specifications have been modified in any way whatsoever. The warranty applies to the operation of the device. Changes in parameters resulting from chemical or physical processes (ageing, yellowing, discolouring, matting, etc.) are not subject to warranty claims.

This product conforms with the requirements resulting from the legislative Acts of the European Union, in particular with the regulation of the European Parliament and of the Council (EU) No. 2017/1369, dated 4th July 2017, setting out a framework for energy labelling and provisions for transposing it into national legislation. You will find out more about that on www.gtv.com.pl, and in declarations of conformity.

DE

Beachten Sie die Bedienungsanleitung, um den ordnungsgemäßen Gebrauch und den sicheren Betrieb der Anlage zu gewährleisten.

- Schalten Sie die Stromversorgung immer aus, bevor Sie das Gerät installieren, warten oder reparieren.
- Die Montage darf nur von Personal mit den entsprechenden Berechtigungen durchgeführt werden.
- Die Montage ist in Übereinstimmung mit geltenden Vorschriften durchzuführen.
- Berühren Sie keine spannungsführenden Teile (einschließlich LEDs).
- Die Leuchte darf nicht an ein unter Spannung stehendes Netzteil angeschlossen werden. Verbinden Sie zuerst die Leuchte mit dem Netzteil und dann das Netzteil mit dem Stromnetz.
- Das Gerät darf nicht auf einem instabilen oder vibrationsresistenten Untergrund installiert werden.
- Unterschiedliche Materialien (Untergründe) erfordern unterschiedliche Arten von Befestigungen. Verwenden Sie immer Schrauben und Dübel, die für den Untergrund geeignet sind.
- Ziehen Sie immer die Schrauben fest, mit denen das Gerät an der Oberfläche befestigt wird.
- Überschreiten Sie nicht die zulässigen Betriebstemperaturen. Wenn nicht anders angegeben, ist das Gerät für den Betrieb unter normalen Bedingungen (Umgebungstemperatur +25 ° C) ausgelegt.
- Die Wartung / Reinigung von Geräten für den internen Gebrauch sollte mit einem trockenen Tuch ohne die Verwendung von Scheuermitteln oder Lösungsmitteln durchgeführt werden. Der Kontakt der Flüssigkeiten mit elektrischen Teilen soll vermieden werden.
- Die angegebene Leistung und der Lichtstrom können um +/- 5% variieren.
- Bei Zweifeln hinsichtlich der Montage oder des Gebrauchs des Geräts wenden Sie sich bitte an den Hersteller oder an die Verkaufsstelle.
- Aktuelle Versionen der Gebrauchsanweisung für elektrotechnische Produkte sind auf der Website des Händlers unter www.gtv.com.pl verfügbar.

Die Garantie umfasst keine Mängel, die aus der unsachgemäßen Montage des Geräts oder aus Reparaturen und Änderungen durch unbefugte Personen resultieren. Die Garantie erstreckt sich nicht auf Mängel, die durch mechanische Beschädigungen und Überspannungen aus dem Netz entstehen. Der Hersteller haftet nicht für Schäden, die durch unsachgemäßen (dieser Anleitung nicht gemäßen) Gebrauch der Geräte entstehen. Jede Änderung der Konstruktion oder der technischen Spezifikation schließt die Haftung des Herstellers aus. Die Garantie gilt für den Betrieb des Geräts. Parameteränderungen, die sich aus chemischen oder physikalischen Prozessen ergeben (Alterung, Vergilbung, Verfärbung, Mattierung usw.), unterliegen nicht der Gewährleistung.

Das Produkt entspricht den Anforderungen der Gesetzgebung der Europäischen Union, insbesondere der Verordnung der Europäischen Parlaments und des Rates (EU) 2017/1369 vom 4. Juli 2017 zur Festlegung eines Rahmens für die Energieverbrauchsbescheinigung sowie den Vorschriften zu ihrer Umsetzung in nationales Recht. Weitere Informationen finden Sie auf der Website www.gtv.com.pl und in Konformitätserklärungen.

RU

Чтобы обеспечить надлежащее использование и безопасную эксплуатацию установки, следуйте инструкции по эксплуатации.

- Всегда выключайте питание перед началом установки, обслуживания или ремонта устройства.
- Установка может выполняться только персоналом с соответствующей квалификацией.
- Установка должна производиться в соответствии с действующими правилами.
- Не прикасайтесь к элементам, находящимся под напряжением (в том числе к светящимся светодиодам).
- Светильник нельзя подключать к источнику питания под напряжением. Сначала подключите светильник к источнику питания, а затем источник питания к сети.
- Не устанавливайте устройство на нестабильном или подверженном вибрации основании
- На разных материалах [основаниях] требуются различные типы крепежных элементов. Всегда используйте винты и дюбели, подходящие для данного типа основания.
- Всегда крепко затягивайте винты, которые крепят устройство к поверхности.
- Не превышайте допустимые рабочие температуры. Если не указано иное, устройство предназначено для работы в нормальных условиях (температура окружающей среды +25°C).
- Обслуживание/очистка устройств для внутреннего применения должны выполняться сухой тканью без использования абразивов или растворителей. Избегайте контакта жидкости с электрическими деталями.
- Данная мощность и световой поток могут изменяться на +/- 5%.
- Если у вас возникли сомнения относительно установки или использования устройства, обратитесь к производителю или в точку продаж.
- Текущие версии инструкций по использованию электротехнических изделий доступны на веб-сайте дистрибьютора по адресу: www.gtv.com.pl

Гарантия не распространяется на дефекты, возникшие в результате установки осветительного прибора не в соответствии с инструкцией, его ремонта или модификации неуполномоченными лицами. Гарантия не распространяется на дефекты, возникшие в результате механических повреждений и в результате перепадов напряжения в сети питания. Производитель не несет ответственности за повреждение и ущерб, возникшие в результате ненадлежащего (не в соответствии с инструкцией) использования светильника. Какая-либо модификация конструкции или технической спецификации исключает ответственность производителя. Гарантия распространяется на работу светильника. Изменение параметров, вытекающее из химических и физических процессов (старение, пожелтение, обесцвечивание, потускнение и т. п.), не подлежит гарантийным требованиям.

Produkt соответствует требованиям законодательства Европейского Союза, в частности, Регламенту Европейского парламента и Совета [ЕС] 2017/1369 от 4 июля 2017 года, устанавливающему основы для энергетической маркировки и положением, интегрирующим их в национальное законодательство. Более подробную информацию можно найти на сайте www.gtv.com.pl и в декларациях о соответствии.

CS

Pro zajištění správného používání a bezpečného fungování instalace je nutné postupovat podle návodu k obsluze.

- Než přistoupíte k instalaci, udrzteb nebo opravte zařízení, vždy vypněte napájení.
- Instalaci může provádět pouze personál oprávněný příslušným oprávněním.
- Instalaci proveďte v souladu s platnými předpisy.
- Nedotýkejte se živých částí (světelné svítidlo diod LED).
- Nepřipojujte svítidlo ke zdroji pod napětím. Nejříve připojte svítidlo ke zdroji a teprve poté zapojte zdroj do napájecí sítě.
- Zařízení neinstalujte na nestabilním podkladu nebo na povrchu vystaveném vibracím.
- Různé materiály (podklady) vyžadují různé typy připevnění. Vždy používejte vruty a hmoždinky vhodné pro daný druh podkladu.
- Vždy řádně dotáhněte šrouby pro připevnění zařízení k povrchu.
- Nepřekračujte přípustnou pracovní teplotu. Pokud není uvedeno jinak, je zařízení připraveno pro práci v běžných podmínkách (lokální teplota +25 °C).
- Udržbu/čištění zařízení pro použití v interiéru provádějte pomocí suchého hadříku bez použití abrazivních materiálů nebo rozpouštědel. Zabráňte kontaktu elektrických dílů s kapalinou.
- Uvedený výkon a světelný tok se mohou lišit +/- 5 %.
- V případě pochybností ohledně instalace nebo používání zařízení kontaktujte výrobce nebo prodejce.
- Aktuální verze návodu k použití elektrotechnických výrobků jsou dostupné na stránkách distributora www.gtv.com.pl

Záruka se nevztahuje na vady vzniklé jako následek instalace zařízení provedené v rozporu s návodem, opravou nebo úpravou neoprávněnými osobami. Záruka se nevztahuje na vady způsobené mechanickými poškozeními a v důsledku přepětí pocházejících ze sítě. Výrobce neodpovídá za poškození a škody vzniklé v důsledku nesprávného použití zařízení (v rozporu s tímto návodem). Jakákoliv modifikace konstrukce nebo technické specifikace vylučuje odpovědnost výrobce. Záruka se vztahuje na provoz zařízení. Změny parametrů vyplývající z chemických nebo fyzikálních procesů (stárnutí, žloutnutí, zbarvení, matování atd.) nepodléhají reklamaci.

Výrobek splňuje požadavky vyplývající z legislativy Evropské unie, především Nařízení Evropského parlamentu a Rady (EU) 2017/1369 ze dne 4. července 2017, kterým se stanoví rámec pro označování energetických štítků a předpisy implementující ho do národní legislativy. Další informace najdete na webových stránkách www.gtv.com.pl a v prohlášení o shodě.

SK

Na zabezpečenie správneho používania a bezpečného fungovania systému, dodržiavajte pokyny a odporúčania uvedené v používateľskej príručke.

- Vždy pred montážou, vykonávaním údržby či opravy zariadenia odpojte zariadenie od el. napätia.
- Montáž môže vykonať iba osoby s náležitými kvalifikáciami a oprávneniami.
- Montáž vykonajte podľa platných miestnych predpisov a noriem.
- Nedotýkajte sa častí pod napätím (vrátane svietiacich LED diód).
- Svietidlá nepripájajte k adaptéru, ktorý je pripojený k el. napätiu. Najprv pripojte svietidlo k nepripojenému adaptéru a až potom pripojte adaptér k el. napätiu.
- Zariadenie nemontujte na nestabilnom podklade ani na podklade náchylnom na vibrácie.
- Rôzne materiály (podklady) si vyžadujú iné typy upevnenia. Vždy používajte skrutky a rozperné kotlíky vhodné pred daný typ podkladu.
- Skrutky, ktorými je zariadenie upevnené k povrchu, vždy silno dotiahnite.
- Nepresahujte prípustné pracovné teploty. Ak nie je uvedené inak, zariadenie je prispôbené na používanie v normálnych podmienkach (teplota prostredia +25 °C).
- Zariadenia určené na používanie v interiéri udržiavajte/čistite pomocou suchej handričky, nepoužívajte drsné materiály či rozpúšťadlá. Zabráňte kontaktu kvapalín s elektrickými prvkami.
- Uvedený výkon a svetelný tok sa môžu líšiť o +/- 5 %.
- V prípade, ak máte pochybnosti týkajúce sa montáže alebo používania zariadenia, kontaktujte výrobcu alebo predajcu.
- Aktuálne verzie užívateľských príručiek elektrotechnických výrobkov sú dostupné na webovej stránke distributora www.gtv.com.pl.

Záruka sa nevztahuje na chyby, ktoré vznikli následkom montáže zariadenia vykonanej v rozpore s touto príručkou, následkom opravy alebo úpravy vykonanej neoprávnenu osobou. Záruka sa nevztahuje na chyby, ktoré vznikli následkom mechanických poškození a následkom skratov dochádzajúcich z el. siete. Výrobca neodpovedá za poškodenia a škody, ktoré boli spôsobené následkom nesprávneho (v rozpore s touto príručkou) používania zariadenia. V prípade akékoľvek úpravy konštrukcie alebo technickej špecifikácie výrobcu neniesie žiadnu zodpovednosť. Záruka sa týka iba fungovania zariadenia. Záruka sa nevztahuje na zmeny parametrov, ktoré vyplývajú z chemických alebo fyzikálnych procesov (starnutie, žltnutie, strata farby, strata lesku ap.)

Výrobok spĺňa požiadavky stanovené legislatívou Európskej únie, predovšetkým požiadavky nariadenia Európskeho parlamentu a Rady (EÚ) 2017/1369 zo 4. júla 2017, ktorým sa stanovuje rámec pre energetické označovanie, ako aj zákonov, ktorými sa toto nariadenie zavádza do miestnej legislatívy. Viac informácií nájdete na webovej stránke www.gtv.com.pl a v vyhlásení o zhode.

HU

A berendezés rendeltetéseszerű használatá és biztonságos üzemeltetése érdekében kövesse a használati útmutatót.

- Beszerelést, karbantartás vagy javítás előtt mindig kapcsolja le a készüléket a villamos hálózatról.

- A beszerelést kizárólag megfelelő jogosultsággal rendelkező személyzet hajthatja végre.
- A beszerelést a vonatkozó előírásoknak megfelelően kell végrehajtani.
- Ne érintse meg a feszültség alatt lévő elemeket (többek között a LED lámpát).
- A lámpatestet nem szabad feszültség alatt lévő tápegységgel összekötni. A lámpatestet először a tápegységgel kell összekötni, melyet csak ezt követően szabad áramhoz csatlakoztatni.
- A terméket nem szabad instabil vagy rezgésre hajlamos felületre szerelni.
- Különböző anyagok (felületek) különböző rögzítési módszert igényelnek. Hasznájon mindig az adott felületnek megfelelő csavart és tiplit.
- A készüléket a felülethez rögzítő csavarok mindig erősen meg kell húzni.
- Ne lépje túl a megengedett működési hőmérsékletet. Ha az ellenkezője nem kerül külön feltüntetésre, a termék csak normális körülmények között működhet (+25 °C környezeti hőmérséklet).
- A beltéri rendeltetésű termékek karbantartását/tisztítását száraz ronggyal, súrolószerek és oldószerek használata nélkül kell végrehajtani. Az elektromos alkatrészekbe nem kerülhet folyadék.
- A megadott teljesítmény és fényáram +/-5% mértékben eltérhet.
- A termék beszerelésére vagy használatára vonatkozó kérdések esetén keresse a gyártót vagy az értékesítési pontot.
- Az elektromos termékek használati útmutatóinak aktuális változata a forgalmazó honlapján, a www.gtv.com.pl weblapon található.

A garancia nem terjed ki a használati útmutatóban leírtaktól eltérő beszerelésből, javításból, vagy jogsullatlan személyek által végzett módosításból eredő károkra. A garancia nem fedi a mechanikus sérülésekből, valamint a villamosenergia-hálózattól érkező túlfeszültségből eredő károkat. A gyártó nem felel a termék nem rendeltetésesű (jelen használati útmutatóban leírtaktól eltérő) használatából eredő károkokért és sérülésekért. A szerkezet vagy a műszaki tulajdonságok bármilyen nemű módosítása kizárja a gyártó felelősségét. A garancia a készülék működését fedi. A garancia a kémiai és fizikai lövedékek, sárgulás, etszneződés, matuilás stb.) folyamattokból eredő paraméter-változásokra nem vonatkozik.

A termék megfelel az európai uniós követelményeknek, különösképpen Az Európai Parlament és a Tanács (EÚ) 2017/1369 rendeletének (2017. július 4.) az energiacímkezés keretében meghatározásáról és a nemzeti jogba áttelítelő rendeleteknek. További információ a www.gtv.com.pl honlapon, valamint a megfelelősiégi nyilatkozatokban található.

HR

Za pravilno korištenje i siguran rad instalacije postupajte u skladu s uputama za upotrebu.

- Uvijek isključite napajanje prije nego počnete s radovima na instalaciji, održavanju ili popravku uređaja.
- Radove na instalaciji mogu obavljati isključivo osobe koje je za to ovlašteno.
- Radovi na instalaciji mogu se obavljati u skladu s važećim propisima.
- Ne smije se dirati dijelove pod naponom (uključujući i LED diode).
- Nemojte priključivati svjetiljku na punjač dok je pod naponom. Prvo priključite svjetiljku na punjač, a tek onda uključite punjač u mrežu.
- Nemojte instalirati uređaj na nestabilnoj ili klimavoj podlozi.
- Različiti materijali (podloge) zahtijevaju različite načine pričvršćivanja. Uvijek koristite tiplje i vijke prikladne za konkretnu vrstu podloge.
- Uvijek čvrsto zavrnite vijke za pričvršćivanje uređaja na površinu.
- Nemojte prekoračiti dozvoljene temperature rada. Ako nije drugačije određeno, uređaj je prilagođen za rad u normalnim uvjetima (temperatura okoline +25 °C).
- Održavanje/čišćenje uređaja za unutarnje primjene izvodite pomoću suhe krpice, bez ikakvih abrazivnih sredstava ili otapala. Izbjegavajte kontakt tekućine s električnim dijelovima.
- Navedena snaga i svjetlosni tok mogu se razlikovati za +/- 5 %.
- U slučaju da imate bilo koje nedoume u svezi s instalacijom ili korištenjem uređaja, obratite se proizvođaču ili prodajnom mjestu.
- Aktualne inačice uputa za upotrebu elektrotehnikih proizvoda dostupne su na internetskoj stranici distributora www.gtv.com.pl.

Jamstvo ne pokriva kvarove koji su posljedica ugradnje uređaja suprotno uputama za uporabu, popravka ili izmjena od strane neovlaštenih osoba. Jamstvo ne pokriva kvarove uzrokovane mehaničkim oštećenjem i prenaponom koji dolaze iz mreže. Proizvođač nije odgovoran za kvarove i štete nastale uslijed nepravilnog korištenja uređaja (koje nije u skladu s ovim uputama za uporabu). Sva izmjena konstrukcije ili tehnicke specifikacije isključuje odgovornost proizvođača. Jamstvo se odnosi na rad uređaja. Promjene parametara koje nastaju kao posljedica kemijskih ili fizičkih procesa (starenje, žučenje, obojenje, oštećenje, itd.) ne podliježu jamstvenim zahtjevima.

Proizvod ispunjava zahtjeve određene u zakonodavstvu Europske unije, uključujući prije svega Uredbu Europskog parlamenta i Vijeća (EÚ) 2017/1369 od 4. srpnja 2017. g. o utvrđivanju okvira za označivanje energetske učinkovitosti te propise koji je uvode u nacionalno pravo. Više informacija možete naći na internetskoj stranici www.gtv.com.pl i izjavi o sukladnosti.

FR

Respecter les instructions du mode d'emploi pour assurer un bon usage et la sûreté de l'installation.

- Toujours couper l'alimentation avant de procéder à l'installation, à l'entretien ou à la réparation du matériel.
- Uniquement le personnel certifié peut procéder à l'installation.
- L'installation doit être conforme à la réglementation en vigueur.
- Ne touchez pas les éléments sous tension (y compris les DEL).
- Il est interdit de connecter les luminaires à l'alimentation sous tension. En premier lieu, brancher le luminaire à l'alimentation, et seulement après reliser l'alimentation au secteur.
- Il ne faut pas installer le matériel sur un support instable ou vulnérable aux vibrations.
- Le choix de fixation doit être adapté aux différents types matériaux (supports). Toujours utiliser des vis et des boulons conçus pour le support donné.
- Toujours serrer correctement les vis de fixation du matériel au support.

- Ne pas dépasser les températures de fonctionnement admissibles. Sauf indication contraire, le matériel est adapté à une utilisation dans des conditions normales (température ambiante +25 °C).
- Nettoyer et entretenir le matériel prévu pour un usage intérieur à l'aide d'un chiffon sec, sans appliquer de produits abrasifs ou de solvants. Éviter le contact d'un liquide avec des pièces électriques.
- La puissance indiquée et le flux lumineux peuvent varier +/-5%.
- En cas de doute concernant l'installation ou l'exploitation du matériel, contacter le fabricant ou le point de vente.
- Des versions mises à jour des modes d'emploi des produits électrotechniques sont disponibles sur le site web du distributeur www.gtv.com.pl

La garantie ne couvre pas les défauts résultant d'une installation de l'appareil non conforme aux instructions, des réparations ou modifications par des personnes non autorisées. La garantie ne couvre pas les défauts causés par des dommages mécaniques et par des surtensions provenant de l'alimentation secteur. Le fabricant n'est pas responsable des dommages résultant d'une utilisation incorrecte (non conforme à ce manuel des appareils). Toute modification de la conception ou des spécifications techniques exclut la responsabilité du fabricant. La garantie s'applique au fonctionnement de l'appareil. Les modifications de paramètres résultant de processus chimiques ou physiques (vieillesse, jaunissement, décoloration, ternissement, etc.) ne sont pas couvertes par la garantie.

Le produit est conforme aux exigences légales de l'Union européenne, y compris notamment au Règlement (UE) 2017/1369 du Parlement européen et du Conseil du 4 juillet 2017 établissant un cadre pour l'étiquetage énergétique et pour les dispositifs transposant cet étiquetage en droit national. Vous trouverez plus d'informations sur www.gtv.com.pl et dans les déclarations de conformité.

ES

Para garantizar un uso correcto y un funcionamiento seguro de la instalación, siga siempre los procedimientos descritos en el manual de uso.

- Antes de proceder a la instalación, mantenimiento o reparación del aparato, desconecte siempre la alimentación.
- La instalación podrá ser llevada a cabo solo por un personal con los respectivos permisos.
- La instalación deberá hacerse de acuerdo con las disposiciones legales en vigor.
- No tocar los elementos activos (LEDs incluidos).
- Está prohibido conectar las luminarias con el alimentador bajo tensión. Primero conecte la luminaria con el alimentador, luego el alimentador con la red de alimentación.
- Está prohibido instalar el aparato en un suelo inestable o susceptible de vibraciones.
- Diferentes materiales (suelos) requieren distintos tipos de fijaciones. Use siempre pernos y tacos según el tipo de suelo.
- Apriete siempre bien los tornillos de fijación del aparato al suelo.
- No exceda las temperaturas de trabajo permitidas. Salvo que se indique lo contrario, el aparato puede trabajar en condiciones normales (temperatura ambiente de +25°C).
- Elección el mantenimiento / la limpieza de aparatos para uso en interiores con un paño seco, sin aplicar materiales abrasivos o disolventes. Evite el contacto del líquido con las partes eléctricas.
- La potencia y el flujo luminoso indicados podrán divergir en un +/-5%.
- Si tiene dudas en cuanto a la instalación o uso del aparato, póngase en contacto con el fabricante o el punto de venta.
- Las versiones actuales del manual de uso de los productos electrónicos están disponibles en la página del distribuidor: www.gtv.com.pl

La garantía no cubre defectos derivados de la instalación no conforme con el manual, reparación o mantenimiento efectuados por personas no autorizadas. La garantía no cubre defectos surgidos por daños mecánicos ni por sobretensiones de la red de alimentación. El fabricante no se hace responsable de daños y prejuicios resultantes del uso incorrecto de aparatos (desconforme con el manual). Cualquier modificación de la estructura o las especificaciones técnicas excluye la responsabilidad del fabricante. La garantía se aplica al funcionamiento del aparato. Los cambios de parámetros resultantes de procesos químicos o físicos (envejecimiento, amarilleamiento, decoloración, deslustre, etc.) no están cubiertos por la garantía.

El producto cumple los requisitos resultantes de la legislación comunitaria, en particular, el Reglamento del Parlamento Europeo y del Consejo (UE) 2017/1369, de 4 de julio de 2017, por el que se establece un marco para el etiquetado energético y las disposiciones que lo implementan en el derecho nacional. Más información está disponible en la página web www.gtv.com.pl y en las declaraciones de conformidad.

IT

Per garantire il corretto uso e il funzionamento sicuro dell'impianto, occorre osservare le istruzioni d'uso.

- Occorre sempre staccare la corrente prima di eseguire l'installazione, la manutenzione o la riparazione del prodotto.
- L'impianto può essere realizzato solo da personale con le adeguate abilitazioni.
- L'impianto deve essere realizzato conformemente alle norme vigenti.
- Non toccare gli elementi sotto tensione (compresi i diodi luminosi LED).
- Non collegare la plafoniera all'alimentatore sotto tensione. Prima occorre collegare la plafoniera all'alimentatore e solo dopo l'alimentatore alla corrente.
- Non montare il prodotto su una superficie instabile o soggetta a vibrazioni.
- Diversi materiali (superfici) richiedono diversi tipi di fissaggi. Usa sempre le viti e i tasselli adatti ad un determinato tipo di superficie.
- Occorre sempre avvitare bene le viti di fissaggio del prodotto alla superficie.
- Non superare la temperatura di esercizio ammissibile. Se non diversamente specificato, il prodotto è adatto all'uso nelle condizioni normali (con la temperatura ambiente pari a +25 °C).
- La manutenzione/pulizia dei prodotti dedicati all'uso esterno deve essere eseguita con uno straccio asciutto, senza l'uso di materiali abrasivi e solventi. Evitare il contatto del liquido con le parti elettriche.
- La potenza e il flusso luminoso può differenziarsi del +/-5%.

- In caso di dubbi circa l'installazione o l'uso del prodotto, contattare il produttore o il punto vendita.
- Le attuali versioni delle istruzioni d'uso dei prodotti elettrotecnici, sono disponibili sul sito del distributore www.gtv.com.pl

La garanzia non copre i difetti sorti a causa dell'installazione del prodotto in modo non conforme alle istruzioni, della riparazione o modifica da parte di persone non autorizzate. La garanzia non copre difetti causati da danni meccanici e sovratensioni provenienti dalla rete elettrica. Il produttore non è responsabile dei danneggiamenti e danni dovuti all'uso improprio (non conforme al presente manuale d'uso) degli apparecchi. Qualsiasi modifica alla costruzione o ai dati tecnici, esonera il produttore da ogni responsabilità. La garanzia si riferisce al funzionamento dell'apparecchio. Le modifiche dei parametri risultanti dai processi chimici o fisici (invecchiamento, ingiallimento, scolorimento, opacizzazione ecc.) non possono essere soggetti alle richieste di garanzia.

Il prodotto soddisfa i criteri dell'Unione europea, tra cui in particolare il Regolamento (UE) 2017/1369 del Parlamento europeo e del Consiglio del 4 luglio 2017 che istituisce un quadro per l'etichettatura energetica e delle norme che lo implementano nella legge locale. Maggiori informazioni sono disponibili sul sito www.gtv.com.pl e nelle dichiarazioni di conformità.

RO

În scopul de a asigura o utilizare corectă și o operare în siguranță a instalației, urmați instrucțiunile.

- Opriți întotdeauna alimentarea înainte de instalarea, întreținerea sau repararea dispozitivului.
- Instalația poate fi efectuată exclusiv de către un personal calificat care deține autorizațiile necesare.
- Instalația trebuie efectuată în conformitate cu reglementările în vigoare.
- Nu atingeți elementele aflate sub tensiune (inclusiv diodele LED aprinse).
- Corpul de iluminat nu trebuie să fie conectat la o sursă de alimentare aflată sub tensiune electrică. Mai întâi, conectați corpul de iluminat la sursa de alimentare și apoi sursa de alimentare la rețeaua electrică.
- Nu instalați dispozitivul pe un suport instabil sau suprafața vibrantă.
- Diferite materiale (substraturi) necesită diferite tipuri de elemente de fixare. Utilizați întotdeauna șuruburi și diburi potrivite pentru tipul de substrat.
- Trebuie să strângeți întotdeauna șuruburile de fixare a dispozitivului pe suprafață.
- Nu depășiți temperaturile de funcționare admise. Dacă nu se specifică altfel, dispozitivul este proiectat să funcționeze în condiții normale (temperatură ambientată +25 °C).
- Întreținerea/curățarea dispozitivelor de interior trebuie să fie realizată folosind o cârpă uscată, fără materiale abrazive sau solvenți. Trebuie evitat contactul lichidelor sau componentele electrice.
- Puterea și fluxul luminos pot varia +/-5%.
- În caz de dubii cu privire la instalarea sau utilizarea dispozitivului, vă rugăm să contactați producătorul sau distribuitorul.
- Versiunile actuale ale instrucțiunilor de utilizare a produselor electrotehnice sunt disponibile pe site-ul distribuitorului www.gtv.com.pl

Garantia nu acoperă defectele care rezultă din instalarea dispozitivului în neconformitate cu instrucțiunile, reparațiile sau modificarea acestuia de persoane neautorizate. Garantia nu acoperă defectele cauzate de deteriorări mecanice și supratensiuni care provin din rețeaua de alimentare electrică. Producătorul nu este răspunzător pentru daunele rezultate din utilizarea necorespunzătoare (care nu este în concordanță cu aceste instrucțiuni) a dispozitivelor. Orice modificare a construcției sau specificației tehnice exclude răspunderea producătorului. Garantia se referă la funcționarea dispozitivului. Modificările parametrilor care rezultă din procese chimice sau fizice (îmbătrânire, îngălbenire, decolorare, ștergere, etc.) nu fac obiectul revendicărilor de garanție.

Produsul îndeplinește cerințele legislației Uniunii Europene, în special Regulamentul Parlamentului European și al Consiliului (UE) 2017/1369 din 4 iulie 2017 de stabilire a unui cadru pentru etichetarea energetică și a reglementelor de punere în aplicare a acestuia în legislația națională. Mai multe informații pot fi găsite pe site-ul www.gtv.com.pl și în declarațiile de conformitate.

LT

Siekiant užtikrinti tinkamą įrenginio naudojimą ir saugų veikimą, būtina laikytis naudojimo instrukcijos.

- Prieš pradėdami įrenginio instaliavimą, priežiūrą ar taisymą - visada išjunkite maitinimą.
- Įrengimą gali atlikti tik atitinkamus įgaliojimus turintis darbuotojas.
- Įrengimas turi būti atliekamas pagal galiojančius reikalavimus.
- Nelieskite įtampingųjų elementų (įskaitant šviečiančius LED diodus).
- Negalima jungti šviestuvo prie maitinimo bloko su įtampa. Pirmiausiai reikia prijungti šviestuva prie maitinimo bloko, o po to maitinimo bloką prie maitinimo tinklo.
- Negalima įrengti prietaiso ant nestabilius arba virpėjimui linkusiu pagrindu.
- Skirtingoms medžiagoms (pagrindams) reikalingos skirtingos tvirtinimo detalės. Visada naudoti pagrindu tipui tinkančius varžtus ir kaišius.
- Prietaisą turi paviršiaus tvirtinamasis varžtus visada reikia tvirtai prievirti.
- Neviršyti leistinos darbinės temperatūros. Jei nenurodyta kitaip, prietaisas skirtas veikti normaliomis sąlygomis (aplinkos temperatūra +25 °C).
- Vidiniam naudojimui skirti prietaisai priežiūrai/valymui turėtų būti atliekamas sausu skudurėliu, be abrazyvinių medžiagų ar tirpiklių. Vengti skysčio kontakto su elektrinėmis dalimis.
- Nurodyta galia ir šviestos srautas gali skirtis +/- 5%.
- Jei kyla abejonė dėl priedo įrengimo ar naudojimo reikia kreiptis į gamintoją arba pardavimo vietą.
- Aktualios elektrotechninių gaminių naudojimo instrukcijos versijos pateikiamos platintojo tinklalapyje www.gtv.com.pl

Garantija neapima defektų, atsiradusių dėl instrukcijos prieštaraujancio įrenginio montavimo, neteisėtų asmenų taisymų ar modifikacijų. Garantija netaikoma defektams, atsiradusiems dėl mechaninių pažeidimų ir dėl viršįtampių atsiradusių iš maitinimo tinklo.

Gamintojas neatsoako už žalos atsiradusias dėl netinkamo prietaisų naudojimo (neatitinkančio šios instrukcijos). Gamintojas neatsoako už bet kokius struktūros ar techninės specifikacijos pakitimus. Gamintojas taikoma įrenginio veikimui. Parametru pokyčiams atsirandantiems dėl cheminių ar fizinių procesų (senėjimas, geltonumas, spalvos pasikeitimas, matinimas ir pan.) garantija netaikoma.

Produktas atitinka Europos Sąjungos teisės aktų reikalavimus, visų pirma 2017 m. liepos 4 d. Europos Parlamento ir Tarybos reglamentą (ES) Nr. 2017/1369, nustatantį energijos ženkinimo procedūras ir nacionalineje teisėje įgyvendinančius teisės aktus. Daugiau informacijos galima rasti tinklalapyje www.gtv.com.pl ir atitikties deklaracijoje.

LV

Lai nodrošinātu instalācijas pareizu lietošanu un drošu ekspluatāciju, lūdzu, ievērojiet lietošanas instrukciju.

- Vienmēr izslēdziet barošanu pirms ierīces uzstādīšanas, apkopes vai remonta.
- Uzstādīšanu drīkst veikt tikai personaļs, kuram ir atbilstoša kvalifikācija.
- Uzstādīšana jāveic saskaņā ar spēkā esošajiem likumiem.
- Nepieskarieties zem sprieguma esošiem elementiem (tostarp gaismas diodēm).
- Nedrīkst savienot gaismekli ar barošanas bloku, zem sprieguma. Vispirms ir jāsavieno gaismeklis ar barošanas bloku, un tikai pēc tam barošanas bloku ar barošanas tīklu.
- Nedrīkst uzstādīt ierīci uz pamatnes, kas ir nestabila vai jūtīga pret vibrācijām.
- Dažādiem materiāliem (patarēm) ir vajadzīgi dažādu veidu stiprinājumi. Vienmēr izmantojiet skrūves un tapas, kas piemērotas dotajam pamatnes veidam.
- Vienmēr ir stingri jāpievērē skrūves, kurās pietiepināta ierīci pie virsmas.
- Nepārsniedziet pieļaujamas darba temperatūras. Ja nav norādīts savādāk, ierīce ir pielāgota darbam noteiktos apstākļos (apkārtējā temperatūra +25 °C).
- Iekšētiem ierīču apkopi/īrīšanu ir jāveic ar sausu drošā, neizmantojot abrazīvu materiālu vai šķidrinātājus. Nejauciet šķidrūmā nonākt kontakāt ar elektriskām daļām.
- Sniegtā jauda un gaismas plūsuma var atšķirties par +/-5%.
- Ja rodas šaubas par ierīces uzstādīšanu vai lietošanu, lūdz, sazinieties ar ražotāju vai tirdzniecības vietu.
- Pašreizējās elektrotehnikas izstrādājumu lietotāja rokasgrāmatu versijas ir pieejamas izpildītāja tīmekļa vietnē www.gtv.com.pl

Garantija neattiecas uz defektiem, kas radušies ierīces uzstādīšanas neatbilstošā instrukcijai, nepilnvarotū personu veikta remonta vai modifikāciju rezultātā. Garantija neattiecas uz defektiem, kas radušies mehānisku bojājumu un barošanas tīkla pārsprieguma rezultātā. Ražotājs neatbild par bojājumiem un kaitējumiem, kas radušies nepareizās (šai instrukcijai neatbilstošās) ierīču lietošanas dēļ. Jebkāda konstrukcijas vai tehniskās specifikācijas modifikācija izslēdz ražotāja atbildību. Garantija attiecas uz ierīces darbību. Garantija neattiecas uz raksturolielumu izmaiņām, kas saistītas ar ķīmiskiem vai fiziskiem procesiem (novecošanos, dzeltēšanos, krāsas izmaiņas, blāvēšana u. tml.).

Produkts atbilst prasībām, kas izriet no Eiropas Savienības tiesību aktiem, tostarp Eiropas Parlamenta un Padomes Regulām (ES) 2017/1369 (2017. gada 4. jūlijs), ar ko izveido energomarkējuma satvaru un likumus, kuri tiek īstenoti valsts tiesību aktos. Vairāk informācijas var atrast tīmekļa vietnē www.gtv.com.pl un atbilstošās deklarācijās.

ET

Ūģe kasutaja ja seadme ohutu funktsioneerimise tagamiseks tuleb toimida kooskõlas teenusjuhenduga.

- Enne seadme paigaldamist, hooldamist või parandamist tuleb toide alati välja lülitada.
- Paigaldamist võib teostada ainult asjakohase volitustega personal.
- Paigaldus tuleb teostada kooskõlas kehtivate eeskirjadega.
- Pinge all olevad elementid mitte puutuda (sealhulgas põlvaid LEAD diodeid).
- Pinge all olevat valgustit ei tohi toetepokkida ühendades. Kõigepaalt tuleb valgustit toetepokkida ühendada ja alles seejärel võrgutoetega.
- Keelatud on paigaldada seadme ebasabiilese või vibratsiooneile allutatud aluspinnale
- Erinevad materjalid (aluspinna) vajavad erinevat kinnitust. Kasutage alati antud aluspinna ligilte sobivaid kruvisid ja tüüpeleid.
- Seadet aluspinnale kinnitavad kruvid tuleb alati kõvasti kinni keerata.
- Mitte ületada lubatud töötemperatuure. Kui teisiti antud ei ole on seade kohandatud tööks normaalsetes tingimustes (keskkonna temperatuur +25 °C).
- Hoonesisekes kasutuseks mõeldud seadmete hooldamist/puhastamist tuleb teostada kuiva lapiga, ilma abrasiivsete materjalide või lahustiteta. Väitida vedelikku kokkupuudet elektriliste osadega.
- Antud võimsus ja valgusvoo võivad erineda +/-5%.
- Seadme paigaldamist või kasutamist puuduvate kahtluste korral võtta ühendust tootja või müügipunktilga.
- Elektrotehniliste toodete kehty kasutusjuhend on saadaval turustajja leheküljel www.gtv.com.pl

Garantii ei hõlma juhendiga mitte kooskõlas olevast paigaldamisest, selleks mitte volitatud isikute poolt teostatud parandamisest või modifikatsioonidest tulenevaid vigu. Garantii ei hõlma mehaanilistest kahjustustest ja toitevõrgu ülepingeist tulenevaid vigu. Tootja ei kannu vastutust seadme ebasõige (juhendiga mitte kooskõlas oleva) kasutamise tulenusena tekkinud vigastuste ja kahjude eest. Ükskõiki miline konstruktsiooni või tehnilise spetsifikatsiooni modifikatsioon välisest tootja vastutuse. Garantii puudust seadme tõde. Keemilistest või füüsilistest põhjustest tulenevad näitajate muutused (vananemine, kulumine, värvimuutus, matistumine, jnel garantii alla ei kuulu.

Toode vastab Euroopa Liidu, sealhulgas Euroopa Parlamendi ja Nõukogu (EL) 4. juuli 2017. a energeetilist etiketitähistuse raamid määratleva ja siseriiklike seadustega kooskõlla viiva määreuse 2017/1369 nõuetele. Rohkem teavet leiab veebileheküljel www.gtv.com.pl ja vastavusdeklaratsioonides.

PT

Para garantir uma utilização adequada e um funcionamento seguro da instalação, devem ser seguidas as instruções que constam no manual de instruções.

- Antes de se proceder à instalação, manutenção ou reparação do aparelho deve sempre desligar a fonte de alimentação elétrica.
- A instalação só pode ser efetuada por profissionais com atribuições apropriadas.
- A instalação deve ser efetuada de acordo com as prescrições da lei em vigor.
- Não tocar em elementos sob tensão (incluindo diodos LED).
- É proibido ligar a luminária à fonte de luz ligada à rede elétrica. Primeiro deve-se ligar a luminária à fonte de alimentação e só depois se deve ligar a fonte de alimentação à rede elétrica.
- Não se pode instalar o aparelho num pavimento instável e sujeito a vibrações.
- Diferentes tipos de pavimentos requerem diversos tipos de fixação. Utilize sempre parafusos e buchas adequados para um determinado tipo de pavimento.
- Os parafusos de fixação devem ser sempre bem apertados no pavimento.
- Não ultrapassar as temperaturas de operação admissíveis. O aparelho está adaptado para operar em condições normais (temperatura de ambiente +25 °C), salvo indicação em contrário.
- A manutenção/limpeza de aparelhos destinados ao uso no exterior devem ser levadas a cabo com um pano seco, sem utilizar qualquer material abrasivo ou dissolvente. Evitar o contacto das partes elétricas com líquidos.
- A potência e o fluxo luminoso indicados podem divergir +/-5%.
- Em caso de dúvidas relacionadas com a instalação ou utilização do aparelho, contacte o fabricante ou o ponto de venda.
- Os manuais de instrução atuais de produtos elétricos encontram-se disponíveis no sítio web do distribuidor, isto é www.gtv.com.pl.

A garantia não cobre falhas resultantes da instalação do aparelho em desacordo com as instruções e da reparação ou modificação por pessoas não autorizadas. A garantia não cobre falhas resultantes de danos mecânicos e de sobretensão proveniente da rede de alimentação. O fabricante não assume responsabilidade por falhas e sinistros resultantes de uso indevido (em desacordo com as presentes instruções) dos aparelhos. Qualquer modificação da estrutura ou especificação técnica exclui a responsabilidade do fabricante. A garantia diz respeito ao funcionamento do aparelho. A alteração de parâmetros resultante de processos físicos ou químicos (envelhecimento, amarelamento, descoloração, opacidade, etc.) não é coberta pela garantia.

O produto cumpre os requisitos estipulados pela legislação da União Europeia, incluindo em concreto, o Regulamento (UE) 2017/1369 do Parlamento Europeu e Conselho de 4 de julho de 2017 que estabelece um regime de rotulagem energética, assim como as prescrições da sua transposição para a legislação nacional. Poderá encontrar mais informações no sítio web www.gtv.com.pl e na declaração de conformidade.

BE

Для забезпечення правильної експлуатації і безпечнога функціонування устанювкi необходима наступна у адвведнатi зi iнструкцiєю на експлуатацiю.

- Неаодна заусьди адчлоченнi ад электрстекi перад пачаткам устанювкi, кансервациj абo рамонту абстальваннiя.
- Устанювкu можа здзейсняць выключна персонал з адвведненнiмi паўнаомочтавi.
- Устанювкu трэба здзейсняць згодна з дзеючымi прауiламi.
- Не дракранцiя элементу пад напружаннem (у тым лiку светлядзёных лiмпацкач).
- Забаранецца ллучць арматуру з сiлкавалiнкам, пад напружаннem. Спачатку неаодна ллучць арматуру з сiлкавалiнкам, а толькi пасля гэтага - сiлкавалiнк з электрстекi.
- Забаранецца устанювэць абстальванне на нестальбнм аснове албю такой, якя можа хiстцаца.
- Розныя матэрыялы (падставi) тэрабуюць розных тыпаў мацаваннiя. Неаодна заусьди выкарыстоуваць падыходзячiя шрубi и калкi для дадзенага тыпу падставi.
- Неаодна заусьди грунтоўна дракуць шрубi, якiя мацуцца да паверхнi.
- Не пэравыцца длаунальнай працоўнай тэмпературы. Калi няма iншай iнфармациj, то абстальванне павiнна працаваць у нармальных умовах (тэмпература навакольнага асрэддзя +25 °C).
- Кансервациjу /чыстку абстальваннiя для ўнутрагнага ўжываннiя неаодна рабцць з даламогуй сухой аучы, без абразыўнiх матэрыялаў аб растваральнiку. Неаодна забягцi кантакту вадкасцi з электрычнымi далятамi.
- Прадстальвена магунтасцi и светлавы стурмень могуць адрознаваца +/-5%.
- У выпадку паўсталых сумневаў адносна устанювкi ж експлуатацiя абстальваннiя, трэба звязцаца з вытворцам або месцам, дзе прадукт быў куплены.
- Актуальныя версiи iнструкцiя на експлуатацiю электратэхнiчных выбраваў даступныя на сайце дыстрыбутора www.gtv.com.pl

Гарантiя не распаўсюджваецца на дэфекты, якiя з'явлiся ў вынiку устанювкi не ў адвведнатi з iнструкцiямi, ў вынiку рамонту або зменеў, здзейсненых неўпаўнаважанай асобай. Гарантiя не распаўсюджваецца на дэфекты, якiя з'явлiся ў вынiку механiчных пашкоджаннiяў, а таксама ў вынiку перанарупцi ў электрстекi. Вытворца не нясе адказнасцi за пашкоджаннi и шкоду, якiя з'яўляюцца вынiкам няправiльнага (якi супярэчць дадзенай iнструкцiя) выкарыстаннiя прыладаў. Якя-небудзь змена канструкцiяў або тэхнiчнай спецыфикацiя здымае адказнасцi з вытворца. Гарантiя тычыцца працы прылады. Змены параметраў, што дцць з хiмiчных або фiзiчных працацаў (старанне, пажаўненне, змянялароуванне, матаванне i т.д.) не з'яўляюцца прычынай для прэтэнзiяў у гарантiю.

Прадукт адвведнае пэтрабаваннiям, якiя вынiкоуць з заканадаўча Еўрапейскага Саюза, у тым лiку з абвядлавацi з Паставоных Еўрапейскага парламента и савета (ЕС) 2017/1369 ад 4 лiпеня 2017 г., якя устанюулае рамкi зьвязванняга энэргэфэктыўнасцi и праулы i ўвядзэннiя ў мiсцова заканадаўства. Падрабязная iнфармациа знаходзяцца на iнтэрнэ-сайце www.gtv.com.pl i ў дэклаpacыа адвведнатiя.

UK

Щоб забезпечити належне використання і безпечну експлуатацію установки, дотримуйтеся інструкції до експлуатації.

- Завжди уникайте свилнення перед початком установкi, облугування або ремонту пристрою.
- Установка може виконуватися тiльки персоналом з вiдповiдною квалiфикацiєю.

- Установка повинна проводитися відповідно до діючих правил.
- Не торкайтеся деталей під напругою (в тому числі світлодіоди, що світяться).
- Світильник не можна підключати до джерела живлення під напругою. Спочатку підключіть світильник до джерела живлення, а потім джерело живлення до мережі.
- Уникайте установки на нестабільній або сильній ділі вібрації підстави
- На різних матеріалах (підставах) потрібні різні типи крипильних елементів. Завжди використовуйте гвинти та добулі, які підходять для даного типу підстави.
- Завжди міцно затягуйте гвинти, які криплять пристрій до поверхні.
- Не перевищуйте допустимі робочі температури. Якщо не вказано інше, пристрій призначений для роботи в нормальних умовах (температура навколишнього середовища +25 °C).
- Обслуговування / очищення пристроїв для внутрішнього застосування повинно виконуватися сухою тканиною без використання абразивів або розчинників. Уникайте контакту рідини з електричними деталями.
- Вказана потужність і світловий потік можуть змінюватися на +/-5%.
- Якщо у вас виникли сумніви щодо установки або використання пристрою, зверніться до виробника або в точку продажу.
- Поточні версії інструкцій з використання електротехнічних виробів доступні на веб-сайті дистриб'ютора за адресою: www.gtv.com.pl

Гарантія не поширюється на дефекти, що виникли в результаті установки пристрою не відповідно до інструкції, ремонту або модифікації неуповноваженими особами. Гарантія не поширюється на дефекти, викликані механічним пошкодженням і внаслідок стрибків напруги в мережі живлення. Виробник не несе відповідальності за пошкодження і збиток, що є результатом неправильного (у невідповідності з інструкцією) використання пристроїв. Будь-яка зміна конструкції або технічних характеристик виключає відповідальність виробника. Гарантія поширюється на роботу пристрою. Зміни параметрів в результаті хімічних або фізичних процесів (старіння, поховання, знебарвлення, потускніння і т. д.) не підлягають гарантійним претензіям.

Продукт відповідає вимогам законодавства Європейського Союзу, зокрема, Регламенту Європейського парламенту та Ради (ЄС) 2017/1369 від 4 липня 2017 року, що встановлює основу для енергетичного маркування та положенням, інтегрованим в національне законодавство. Більш детально інформацію можна знайти на сайті www.gtv.com.pl і в деклараціях про відповідність.

BG

С цел осигуряване на правила експлоатация и безопасно функциониране на инсталацията, трябва да следвате указанията от инструкцията за обслужване.

- Винаги, преди да се пристъпи към инсталацията, дейности по поддръжка или ремонт на уреда, захранването трябва да се изключи.
- Инсталирането може да изпълни само персонал, притежаващ съответните квалификации.
- Инсталирането трябва да се изпълни в съответствие с действащите разпоредби.
- Не докосвайте елементите под напрежение (включително светещите LED диоди).
- Не бива да свързвате осветителното тяло със захранващо устройство под напрежение. Първо трябва да свържете осветителното тяло със захранващото устройство и едва след това да включите захранващото устройство към електрическата мрежа.
- Не бива да инсталирате устройството върху нестабилна или податлива на вибрации основа.
- Различните материали (основи) изискват различни видове крепежни елементи. Винаги използвайте добули и винтове, подходящи за дадения вид основа.
- Винаги трябва да затегнете силно монтажните винтове към основата.
- Да не е надвишават допустимите температури на работа. Ако не е посочено друго, устройството е пригодно за работа при нормални условия (температура на околната среда +25 °C).
- Поддръжка/почистването на уреда трябва за ползване на закрито трябва да се извършва със суха кърпа, без използване на абразивни материали или разтворители. Трябва да се избягва контакт с електрическите части.
- Посочената мощност и светлинен поток могат да се различават с +/-5%.
- В случай на съмнения относно инсталирането или експлоатацията на устройството, трябва да се свържете с производителя или с търговския пункт.
- Актуалните версии на инструкциите за експлоатация на електротехнически уреди са достъпни в сайта на дистрибутора www.gtv.com.pl

Гаранцията не обхваща дефектите, възникнали в резултат от инсталация, изпълнена в несъответствие с инструкцията, от ремонт или модификация от неуповноважени лица. Гаранцията не обхваща дефектите, възникнали в резултат на механични повреди и в резултат на пренапрежения от захранващата мрежа. Производител не носи отговорност за повреди и вреди, възникнали в резултат от неправилно (несъответстващо на настоящата инструкция) използване на устройството. Каквато и да била модификация на конструкцията или техническата спецификация отменя отговорността на производителя. Гаранцията се отнася за действието на устройството. Промяната на параметрите, възникнала въз основа на химически или физически процеси (старене, пожелтяване, обезцветяване, потъмняване и т.н.) не подлежат на гаранционни претенции.

Продуктът изпълнява изискванията, определени от Европейското законодателство, в това число особено на Регламент (ЕС) 2017/1369 на Европейския Парламент и на Светата от 4 юли 2017 година за определяне на нормативна рамка за енергийно етикетане и регламентите за тяхното прилагане в националното законодателство. Повече информация ще намерите в уебсайта www.gtv.com.pl и в декларациите за съответствие.

SL

Da bi se zagotovila ustrežna uporaba in varno delovanje sistema, je treba uprjeti skladno z navodili za uporabo.

- Pred začetkom montaže, vzdrževalnih del ali popravila naprave je treba vedno odklopiti napajanje.
- Montažo lahko opravi izključno posebej pooblaščen osebe.
- Montaža mora ustrezati veljavnim predpisom.

- Ne dotikajte se delov pod napetostjo (velja tudi za same diode LED).
- Ne povezovali svetila z napajalnikom, ki je pod napetostjo. Najprej je treba povezati svetilo z napajalnikom in šele nato napajalnik priključiti na napajalno omrežje.
- Ne nameščati naprave na nestabilni ali drseči podlagi.
- Različni materiali (podlage) zahtevajo različne vrste pritrditev. Vedno uporabite vijake in zatiče, ki so primerni za izbrano vrsto podlage.
- Vedno je treba močno priviti vijake, ki napravo pritrdijo na podlagi.
- Ne presegajte dopustnih delovnih temperatur. Če ni navedeno drugače, je naprava prilagojena za delovanje v navadnih razmerah (temperatura okolja 25 °C).
- Za vzdrževanje/čiščenje naprave za notranjo uporabo je treba uporabiti suho krpico, brez abrazivnih materialov in topil. Izogibajte se stiku tekočin z električnimi elementi.
- Navedena moč in svetlobni tok se lahko razlikujeta za +/-5%.
- Ob vprašanju glede namestitve ali uporabe naprave se je treba obrniti na proizvajalca ali prodajno točko.
- Veljavne različice navodil za uporabo elektrotehničnih izdelkov so na voljo na spletni strani dистрибутера www.gtv.com.pl.

Гаранция не вѣлжа за напакѣ, ки со послѣдѣа монтаѣе напавѣ, оправленѣ нескладно з наводилѣ, али поправлѣ али сѣмѣнѣ, изѣденѣх сѣ стрѣнѣ пооблашѣене особе. Гаранция не зѣйма напак, ки со послѣдѣа мѣханѣских пошкождѣний али прѣнапѣтѣний, изѣврѣжих из напаялѣнаго омѣреѣа. Произѣаѣлѣ не омѣвѣрѣа за пошкобѣе и шѣоде, ки со послѣдѣа неустрѣе напавѣ опавѣ нескладѣе с теми наводилѣ. Какрѣсна коли сѣмѣнѣа конструкѣия али технѣских специѣикаѣ изѣкљѣчуѣе омѣвѣрѣностѣ произѣаѣла. Гаранѣя се наѣнаѣ на делѣвание напавѣ. Сѣмѣнѣае параметров, ки со послѣдѣа кѣмѣиѣх али физѣкалѣх процесѣв (старѣние, порумѣнѣлѣст, разбарѣвание, потѣмнѣеѣтѣ ип.д.) не дѣаѣю прѣвѣ гаранѣяских заѣтѣвѣков.

Izdelek izpolnjuje zahteve zakonodaje Evropske unije, zlasti Uredbe Evropskega parlamenta in Sveta (EU) 2017/1369 z dne 4. julija 2017 o vzpostavitvi okvira za označevanje z energijskimi nalepkami in predpisov, ki to uredbo prenašajo v nacionalni pravni red. Več podatkov je na voljo na spletni strani www.gtv.com.pl in v izjavah o skladnosti.

BS

Za pravilno korišćenje i sigurno djelovanje instalacije postupajte u skladu s uputama za upotrebu.

- Uvijek isključite napajanje prije nego što počnete s radovima na instalaciji, održavanju ili popravku uređaja.
- Radove na instalaciji može obavljati isključivo osoblje koje je za to ovlašteno.
- Radovi na instalaciji se mogu obavljati u skladu s važećim propisima.
- Nemojte dirati elemente pod naponom (uključujući i svjetleće diode LED).
- Nemojte priključivati lampu na punjač dok je pod naponom. Prvo priključite lampu na punjač, a tek onda uključite punjač u mrežu.
- Nemojte instalirati uređaj na nestabilnoj ili klimavoj podlozi.
- Različiti materijali (podloge) zahtijevaju različite pribore za pričvršćivanje. Uvijek koristite tiple i vijke adekvatne za konkretnu vrstu podloge.
- Uvijek jako zavrnite vijke za pričvršćivanje uređaja za površinu.
- Nemojte prekoračiti dozvoljene temperature rada. Ako nije drugačije određeno, uređaj je prilagođen radu u normalnim uvjetima (temperatura okruženja +25°C).
- Uređaj za unutrašnje korištenje čistite/održavajte suhom krpicom, bez ikakvih abrazivnih sredstava ili rastvarača. Izbjegavajte kontakt tekućine s električnim dijelovima.
- Navedena snaga i svjetlosni mlaz se mogu razlikovati za +/-5%.
- Ako imate bilo koje nedoumice vezane za instalaciju ili korištenje uređaja, obratite se proizvođaču ili prodajnom mjestu.
- Aktualne verzije uputa za upotrebu elektrotehničkih proizvoda su dostupne na web-stranici distributera www.gtv.com.pl.

Гаранѣя не покрѣва негодѣностѣе коли з настали услѣдѣе инсталѣранѣа уреѣаѣа без пошѣования упутѣава, поправѣе или модѣфикаѣяе коле су врѣла неовлашѣена лица. Гаранѣя не покрѣва негодѣностѣе коли з настали услѣдѣе мѣханѣчѣког ошѣеѣенѣа и услѣд прѣнапѣна насталих у елѣктричѣног мѣреѣе. Произѣаѣѣч не сѣносѣ омѣвѣрѣностѣе за ошѣеѣенѣа коле зу резулѣт неѣправѣлног коришѣенѣа уреѣаѣа коле ѣе у складу с ѣовим упутѣовом. Било коле модѣфикаѣя конструкѣия или технѣчке специѣикаѣе изѣкљѣчуѣе омѣвѣрѣностѣе произѣаѣѣа. Гаранѣя се омѣсно на дѣлѣвание уреѣаѣа. Прѣмѣна параметра услѣд ѣемѣиѣх и физѣчѣких процесѣв (старѣние, прѣмѣна коле у ѣуѣу, неѣстанк коле, матѣрианѣе и сл.) не подлѣѣѣе гаранѣяѣе.

Proizvod ispunjava zahteve određene u zakonodavstvu Evropske unije, uključujući prije svega Uredbu Evropskog parlamenta i Vijeća (UE) 2017/1369 od 4. jula 2017. g. o utvrđivanju okvira za označavanje energetske efikasnosti te propise koji je uvode u nacionalno pravo. Više informacija možete naći na web-stranici www.gtv.com.pl i izjavi o usklađenosti.

SRP

Za pravilno korišćenje i bezbedno djelovanje instalacije postupajte u skladu s uputstvima za upotrebu.

- Uvijek isključite napajanje prije nego što počnete s radovima na instalaciji, održavanju ili popravci uređaja.
- Radove na instalaciji može obavljati isključivo osoblje koje je za to ovlašteno.
- Radovi na instalaciji se mogu obavljati u skladu s važećim propisima.
- Nemojte dirati elemente pod naponom (uključujući i svjetleće diode LED).
- Nemojte priključivati lampu na punjač dok je pod naponom. Prvo priključite lampu na punjač, a tek onda uključite punjač u mrežu.
- Nemojte instalirati uređaj na nestabilnoj ili klimavoj podlozi.
- Različiti materijali (podloge) zahtijevaju različite pribore za pričvršćivanje. Uvijek koristite tiple i vijke adekvatne za konkretnu vrstu podloge.
- Uvijek jako zavrnite vijke za pričvršćivanje uređaja za površinu.
- Nemojte prekoračiti dozvoljene temperature rada. Ako nije drugačije određeno, uređaj je prilagođen radu u normalnim uvjetima (temperatura okruženja +25°C).
- Za održavanje/čišćenje uređaja za unutrašnje primjene koristite suhu krpicu, bez ikakvih abrazivnih sredstava ili rastvarača. Izbjegavajte kontakt tečnosti sa električnim dijelovima.
- Navedena snaga i svjetlosni mlaz se mogu razlikovati za +/-5%.
- Ako imate bilo koje nedoumice vezane za instalaciju ili korištenje uređaja, obratite se

- производач или продавач на местото.
- Актуелне верзии упутства за употреба електротехничких производа со достапни на веб-страници дистрибутера www.gtv.com.pl.

Гаранција не покрива недостатоци кои су настали услед инсталирања уредаја без поштовања упутства, поправки или модификација која су вршила неовлаштена лица. Гаранција не покрива недостатоци кои су настали услед механичкото оштећења и услед препона насталих у електричној мрежи. Производач не сноси одговорност за оштећења која су резултат неправилног коришћења уредаја (које није у складу с овим упутством). Било која модификација конструкције или техничке спецификације исклучује одговорност производача. Гаранција се односи на деловање уредаја. Промена параметара услед хемиских и физичких процеса (старење, промена боје у жуту, нестанак боје, матирање и сл.) не подлиже гаранцији.

Производ испуњава заhteвe одређене у законодавству Европске уније, уклучујући прије свега Уредбу Европског парламента и Савета [UE] 2017/1369 од 4. јула 2017. г. о утврђивању оквира за означивање енергетске ефикасности те прописе који је уводе у национално право. Више информација можете наћи на веб-страници www.gtv.com.pl и у изјави о услагашености.

SR

За правилно коришћење и безбедно деловање инсталације поступajte у складу с упутствима за употребу.

- Увек исклучите напојање пре него што почнете с радовима на инсталацији, одржавању или поправци уредаја.
- Радове на инсталацији може да обавља исклучиво особље које је за то овлаштено.
- Радови на инсталацији се могу обављати у складу с важећим прописима.
- Немојте дирати елементе под напоном (уклучујући и светлеће диоде LED).
- Немојте прикључити lampu на пунjaч док је под напоном. Прво прикључите lampu на пунjaч, а тек онда уклучите пунjaч у мрежу.
- Немојте инсталирати уредaj на нестабилној или површини подложној климанју.
- Различити материјали (подлоге) захтевају различите приборе за прицвршћивање. Увек користите типе и вијке адекватне за конкретну врсту подлоге.
- Увек jako заврните вијке за прицвршћивање уредаја за површину.
- Немојте прекораčiti дозволjene температуре рада. Ако није другачије одређено, уредaj може да ради у нормалним условима [температура околнежа +25°C].
- Одржавање/чишћење уредаја за унутрашње коришћење изводите помоћу суве крпце, без икаквих абразивних средстава или расувака. Избегавате контакт тежнoсти с електричним деловима.
- Наведена снага и светлосни млаз може се разликовати за +/-5%.
- У случају да имате било које недоумице везане за инсталацију или коришћење уредаја, обрaтите се производачу или продавачу на месту.
- Актуелне верзии упутства за употребу електротехничких производа со достапни на веб-страници дистрибутера www.gtv.com.pl.

Гаранција не покрива недостатке који су настали услед инсталирања уредаја без поштовања упутства, поправки или модификација која су вршила неовлаштена лица. Гаранција не покрива недостатоци који су настали услед механичкото оштећења и услед препона насталих у електричној мрежи. Производач не сноси одговорност за оштећења која су резултат неправилног коришћења уредаја (које није у складу с овим упутством). Било која модификација конструкције или техничке спецификације исклучује одговорност производача. Гаранција се односи на деловање уредаја. Промена параметара услед хемиских и физичких процеса (старење, промена боје у жуту, нестанак боје, матирање и сл.) не подлиже гаранцији.

Производ испуњава заhteвe одређене у законодавству Европске уније, уклучујући пре свега Уредбу Европског парламента и Савета [UE] 2017/1369 од 4. јула 2017. г. о утврђивању оквира за означивање енергетске ефикасности те прописе који је уводе у национално право. Више информација можете да надете на веб-страници www.gtv.com.pl и у изјави о услагашености.

MK

Со цел да се обезбеди правилна употреба и безбедно работење на инсталацијата, следете го упатството за работа.

- Секогаш исклучете го напојувањето пред да почнете со инсталација, одржување или поправки на уредот.
- Инсталацијата може да ја прават само соодветно квалификувани лица.
- Инсталацијата треба да биде извршена во согласност со важечките прописи.
- Да не се допираат елементите под напон (тука и светлечките LED диоди).
- Светлечкото тело не смее да биде поврзано со напојување под напон. Првин, поврзете го светлечкото тело со напојувањето а потоа со електричен напон.
- Уредот не смее да се монтира на подлога која е нестабилна или подложна на вибрации.
- За различните материјали (субстрати) потребни се различни сврзувачки елементи. Секогаш употребувајте завртки и штипки кои се погодни за видот на подлогата.
- Секогаш цврсто затегнете ги завртките што го прицврстуваат уредот на површината.
- Не ја надминувајте дозволената работа температура. Освен ако не е поинаку наведено, уредот е дизајниран да работи во нормални услови (температура +25 °C).
- Одржување/чистење на уредот за внатрешна употреба треба да се изведува со сува крпа без употреба на абразивни материјали или растворувачи. Избегнувајте контакт на течност со електричните делови.
- Дадената моќност и прозачниот флукс можат да варираат +/-5%.
- Доколку имате сомнежи поврзани со инсталацијата или употребата на уредот, ве молиме контактирајте го производителот или продажно место.
- Тековните верзии на упатството за употреба на електро-техничките производи се достапни на веб-страницата на дистрибутерот www.gtv.com.pl

Гаранцијата не ги опфаќа оштетувањата настанати при инсталација на уредот, а не се согласни со упатствата, поправките или модификацијата од страна на неовластени лица. Гаранцијата не ги опфаќа оштетувањата настанати поради механички оштетувања, како и од причини поврзани со напојувачката мрежа. Производителот не сноси одговорност за оштетувања кои се резултат на несоодветно користење на уредот (несогласно со упатството). Секоја модификација на конструкцијата или техничката спецификација ја

исклучува одговорноста на производителот. Гаранцијата се однесува на функционирањето на уредот. Промена на параметрите кои произлегуваат од хемиските или физичките (старење, похолување, обелување и сл.) процеси не се опфатени со гаранција.

Производот ги исполнува барањата кои произлегуваат од законодавството на Европската Унија, посебно Регулативите на Европскиот Парламент и Советот [EU] 2017/1369 од 4 јули 2017 година за воспоставување на енергетско обелување и одредбите за нејзино спроведување во националното законодавство. Повеќе информации може да најдете на веб-страницата www.gtv.com.pl и во декларацијата за сообразност.

MO

În scopul de a asigura o utilizare corectă și o operare în siguranță a instalației, urmați instrucțiunile.

- Opriti întotdeauna alimentarea înainte de instalarea, întreținerea sau repararea dispozitivului.
- Instalația poate fi efectuată exclusiv de către un personal calificat care deține autorizație necesară.
- Instalația trebuie efectuată în conformitate cu reglementările în vigoare.
- Nu atingeți elementele aflate sub tensiune (inclusiv diodele LED aprinse).
- Corpul de iluminat nu trebuie să fie conectat la o sursă de alimentare aflată sub tensiune electrică. Mai întâi, conectați corpul de iluminat la sursa de alimentare și apoi sursa de alimentare la rețeaua electrică.
- Nu instalați dispozitivul pe un suport instabil sau supus la vibrații
- Diferite materiale (substraturi) necesită diferite tipuri de elemente de fixare. Utilizați întotdeauna șuruburi și dibluri potrivite pentru tipul de substrat.
- Trebuie să strângeți întotdeauna șuruburile de fixare a dispozitivului pe suprafață.
- Nu depășiți temperaturile de funcționare admise. Dacă nu se specifică altfel, dispozitivul este proiectat să funcționeze în condiții normale (temperatura ambianță +25 °C).
- Întreținerea/curățarea dispozitivului de interior trebuie să fie realizată folosind o cârpă uscată, fără materiale abrazive sau solvenți. Trebuie evitat contactul lichidelor sau componentele electrice.
- Puterea și fluxul luminos pot varia +/-5%.
- În caz de dubii cu privire la instalarea sau utilizarea dispozitivului, vă rugăm să contactați producătorul sau distribuitorul.
- Versiunile actuale ale instrucțiunilor de utilizare a produselor electrotehnice sunt disponibile pe site-ul distribuitorului www.gtv.com.pl

Гаранција на аcoпeрă defectele care rezultă din instalarea dispozitivului în neconformitate cu instrucțiunile, reparațiile sau modificarea acestuia de persoane neautorizate. Гаранција на аcoпeрă defectele cauzate de deteriorările mecanice și supratensiunile care provin din rețeaua de alimentare electrică. Producătorul nu este răspunzător pentru daunele rezultate din utilizarea necorespunzătoare (care nu este în concordanță cu aceste instrucțiuni) a dispozitivului. Orice modificare a construcției sau specificației tehnice exclude răspunderea producătorului. Гаранција се referă la funcționarea dispozitivului. Modificările parametrilor care rezultă din procese chimice sau fizice (îmbătrânire, îngălbenire, decolorare, ștergere, etc.) nu fac obiectul revindicărilor de garanție.

Prodsul îndeplinește cerințele legislației Uniunii Europene, în special Regulamentul Parlamentului European și al Consiliului [UE] 2017/1369 din 4 iulie 2017 de stabilire a unui cadru pentru etichetarea energetică și a regulamentelor de punere în aplicare a acestuia în legislația națională. Mai multe informații pot fi găsite pe site-ul www.gtv.com.pl și în declarațiile de conformitate.

