

PL **Lampa OS-KACR00-00, OS-KACRKR-00**
z czujnikiem podczerwieni
Instrukcja obsługi



EN **Infrared Sensor Lamp**
OS-KACR00-00, OS-KACRKR-00
Instruction

RU **Лампа OS-KACR00-00, OS-KACRKR-00**
с инфракрасным датчиком
Инструкция пользования

CS **Lampa OS-KACR00-00, OS-KACRKR-00**
s čídlom infračerveně
Návod k obsluze

SK **Lampa OS-KACR00-00, OS-KACRKR-00**
s infračerveným senzorom
Inštrukcia obsluhy

OS-KACR00-00, OS-KACRKR-00

Lampy z czujnikiem podczerwieni

Instrukcja obsługi



Dziękujemy za wybór lampy OS-KACR00-00 z czujnikiem podczerwieni!

Niniejszy produkt jest lampą pracującą w trybie energooszczędnym – włącza się, gdy wykrywa źródło ciepła (np. ciało ludzkie) w pobliżu i wyłącza po opuszczeniu pola wykrywania przez ludzi. Lampa potrafi rozpoznawać porę dzienną i nocną. Produkt ten wyposażony jest w czujnik ciepła, wykrywający fale podczerwone oraz elektroniczne układy scalone, dzięki czemu zapewnia stabilną i niezawodną pracę. Lampa włącza się, gdy w polu wykrywania czujnika znajdują się jakiegokolwiek osoby. Lampa wyłącza się automatycznie, gdy pole wykrywania zostanie opuszczone.

DANE TECHNICZNE

Zasilanie:	220 - 240 V/AC
Częstotliwość zasilania:	50 Hz
Natężenie światła otoczenia:	3-2000 luksów (regulowane)
Opóźnienie wyłączenia:	min. 10 ±3 s maks.: 3 min. ±20 s
Obciążenie znamionowe:	< 60 W
Zasięg wykrywania:	maks. 9 m (< 240C)
Zakres wykrywania:	180°
Temperatura pracy:	-20 ~ +40 0C
Wilgotność otoczenia pracy:	< 93 %, względna
Wysokość montażu:	1,5 m - 2 m
Pobór mocy:	0,45 W (podczas pracy) 0,1 W (podczas czuwania)
Prędkość wykrywanego ruchu:	0,6-1,5 m/s

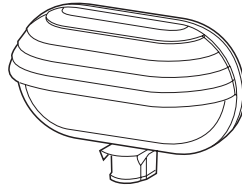

FUNKCJE:

- Rozpoznawanie dnia i nocy – lampa automatycznie dostosowuje natężenie oświetlenia do warunków otoczenia. Lampa będzie pracowała w dzień i w nocy po wybraniu położenia «Sun» («Słońce» - ustawienie maksymalne) za pomocą pokrętki «LUX» (natężenie oświetlenia); po wybraniu położenia «Moon» («Księżyc» - ustawienie minimalne), lampa będzie pracowała wyłącznie przy natężeniu światła otoczenia poniżej 3 luksów.
- Czas opóźnienia wyłączenia jest sumowany w sposób ciągły: Gdy czujnik wykryje drugi sygnał wzbudzenia po pierwszym, ponownie przeliczy czas do wyłączenia, dodając go do czasu opóźnienia, jaki upłynął po pierwszym wzbudzeniu.
- Regulacja czasu opóźnienia wyłączenia: Zgodnie z życzeniem użytkownika. Czas minimalny wynosi 10 s ±3 s. Czas maksymalny wynosi 3 min. ±20 s.

INSTALACJA

- Odłączyć zasilanie od przewodów podłączanych do lampy.
- Odkręcić cztery wkręty mocujące klosz lampy do jej podstawy, zdjąć klosz, wyjąć kostkę zaciskową, podłączyć przewody zasilania do odpowiednich zacisków zgodnie z poniższym schematem połączeń elektrycznych.
- Założyć żarówkę zwykłą lub świetlówkę energooszczędną. Lampkę należy przymocować do powierzchni za pomocą wkrętów z kołkami rozporowymi.
- Założyć ponownie klosz, a następnie włączyć prąd i sprawdzić działanie lampy.

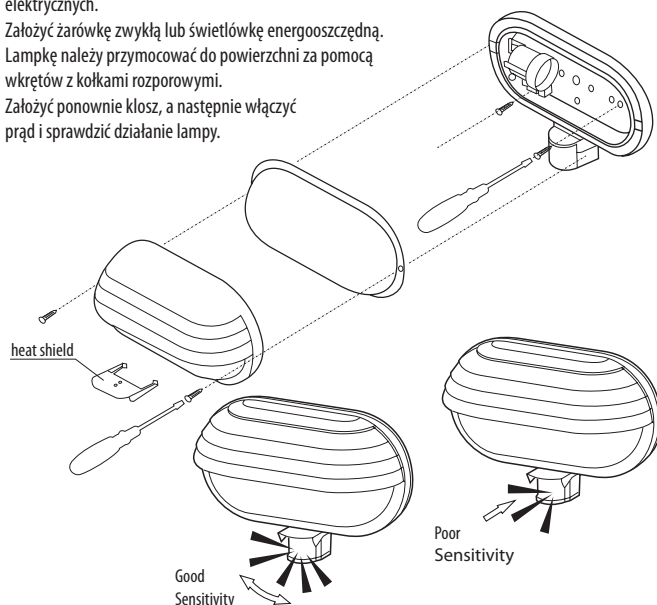

SCHEMAT POŁĄCZEŃ ELEKTRYCZNYCH

Należy podłączyć zasilanie w następujący sposób: przewód zerowy (niebieski) do zacisku «N», zaś przewód fazy (brązowy) do zacisku «L» – patrz schemat połączeń elektrycznych z kostką.

TEST

- Przesunąć pokrętkę «TIME» («Czas») w kierunku przeciwnym do ruchu wskazówek zegara, tj. w położenie minimalne, a następnie przesunąć pokrętkę «LUX» («Natężenie światła») w kierunku zgodnym z ruchem wskazówek zegara w położenie maksymalne («Sun» - «Słońce»). Włączyć zasilanie – urządzenie sterowane czujnikiem podczerwieni (lampa) nie powinno włączyć się od razu, lecz najpierw podgrzać w czasie 5-30 sekund.
- Gdy lampa wyłączy się po raz pierwszy od montażu, należy odczekać 5-10 sekund i znów spowodować reakcję czujnika podczerwieni – wówczas lampa powinna wyłączyć się po 5-15 sekundach.
- Przesunąć pokrętkę «LUX» na ustawienie minimalne (do końca w kierunku przeciwnym do ruchu wskazówek zegara); jeżeli natężenie oświetlenia otoczenia przekracza 3 luksy, odbiornik wzbudzający nie zadziała po wyłączeniu odbiornika. Jeżeli zakryjemy czujnik przedmiotem nieprzenikliwym dla światła, czujnik powinien włączyć lampę, a następnie wyłączyć ją w ciągu 5-15 sekund.

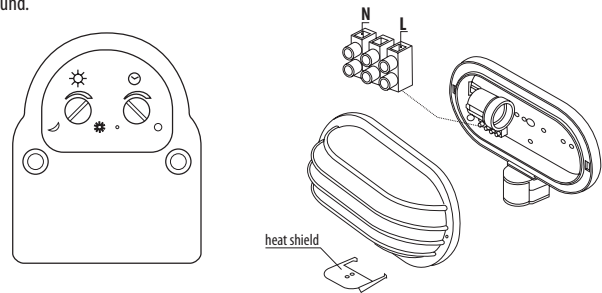

Uwaga:

Jeżeli czujnik jest testowany w świetle dziennym, należy przesunąć pokrętkę «LUX» w położenie (SUN) – w przeciwnym razie czujnik nie będzie działał!

UWAGA

- Montaż i instalację lampy należy powierzyć wykwalifikowanemu elektrykowi lub osobie obeznanaj z instalacjami elektrycznymi.
- Lampę należy montować na solidnym, trwałym podłożu.
- Przed czujnikiem nie powinny znajdować się ruchome przedmioty lub przeszkody przesłaniające pole wykrywania.
- Nie należy montować lampy w miejscach o zmiennej temperaturze, np. w pobliżu strumienia powietrza z klimatyzacji, źródła ciepła z centralnego ogrzewania itp.
- Dla własnego bezpieczeństwa nie należy samodzielnie otwierać pokrywy czujnika w przypadku usterki po montażu.
- Jeżeli produkt rzeczywisty różni się od przedstawionego w niniejszej instrukcji, należy kierować się rzeczywistą budową produktu. Przepraszamy za wszelkie niedogodności.

WYKRYWANIE I USUWANIE USTEREK

• Odbiornik (lampa) nie działa:

- Sprawdzić czy zasilanie jest w sieci i czy lampa jest prawidłowo podłączona.
- Sprawdzić stan techniczny odbiornika.
- Sprawdzić, czy ustawienie natężenia oświetlenia odpowiada rzeczywistemu oświetleniu miejsca pracy czujnika.

• Czujnik nie wyłącza automatycznie odbiornika:

- Sprawdzić, czy w polu wykrywania czujnika nie znajduje się źródło emisji ciągłej podczerwieni (ciepła).
- Sprawdzić, czy czas opóźnienia wyłączenia ustawiono na maksymalną wartość.
- Sprawdzić, czy źródło zasilania odpowiada wartościom znamionowym przedstawionym w instrukcji.
- Sprawdzić, czy w pobliżu czujnika nie zachodzą niekorzystne zmiany temperatury spowodowane np. urządzeniami klimatyzacyjnymi, centralnym ogrzewaniem itp.

• Członość wykrywania jest niska:

- Sprawdzić, czy przed oknem czujnika nie znajdują się przedmioty zakłócające odbiór podczerwieni (ciepła).
- Sprawdzić, czy temperatura otoczenia nie jest nadmiernie wysoka.
- Upewnić się, czy w polu wykrywania czujnika znajdują się źródła ciepła.
- Sprawdzić, czy wysokość montażu jest prawidłowa.
- Sprawdzić, czy kierunek wykrywanego ruchu jest poprawny.

Infrared Sensor Lamp

OS-KACRO0-00, OS-KACRKR-00

Instruction



Welcome to use OS-KACRO0-00, OS-KACRKR-00 Infrared Sensor Lamp!

This product is an energy-saving lamp, which can turn on when one comes and turn off when leaves. It can identify day and night automatically. It adopts infrared energy discharging detector, IC and SMD technology its performance is stable and reliable. When one enters the detection field and trigger it, the infrared sensor will work and make the lamp on. When leaves, the lamp will die out automatically.

SPECIFICATION

Power Source: 220-240V/AC Detection Range: 180°
 Power Frequency: 50 Hz Working Temperature: -20 ~ +40°C
 Ambient Light: 3-2000 LUX (adjustable) Working Humidity: <93%CRH
 Time-delay: min: 10 sec ± 3 sec Installation Height: 1.5 m ~ 2 m
 max: 3 min ± 20 sec Power Consumption: 0.45 W (work)
 Rated Load: <60W 0.1 W (static)
 Detection Distance: 9m max (<240) Detection Motion Speed: 0.6 ~ 1.5m/s

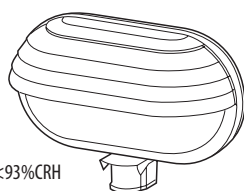

FUNCTION

- It can identify day and night, and could choose the intensity of illumination what is in the working atmosphere by free. When turn the LUX knob to SUN symbol, it could be worked in any light, when turn to MOON symbol, it only could be worked in the night when the light is less than 3 LUX.
- Time Delay continues adding: after first inducting, when it receives the second induction signal again, the time delay will be reclocking base on the first remainder time-delay (Set Time).
- Adjustable Time Delay: the length of time delay could be set according to the customers' requirement, the minimum time of this item is 10sec ± 3 sec, the maximum is 3 min ± 20 sec.

INSTALLATION

- Switch off the power.
- Screw off four screws what use for fixing the lampshade and the base, remove the lampshade, pull out the connection pole, crossing the wire through wires hole according to the following connect-wire figure.
- Enclose the incandescent bulbs or energy-saving lamps. Install the sensor lamp in the position where you need with inflated screws.
- Fasten the lampshade, then electrifying and testing.

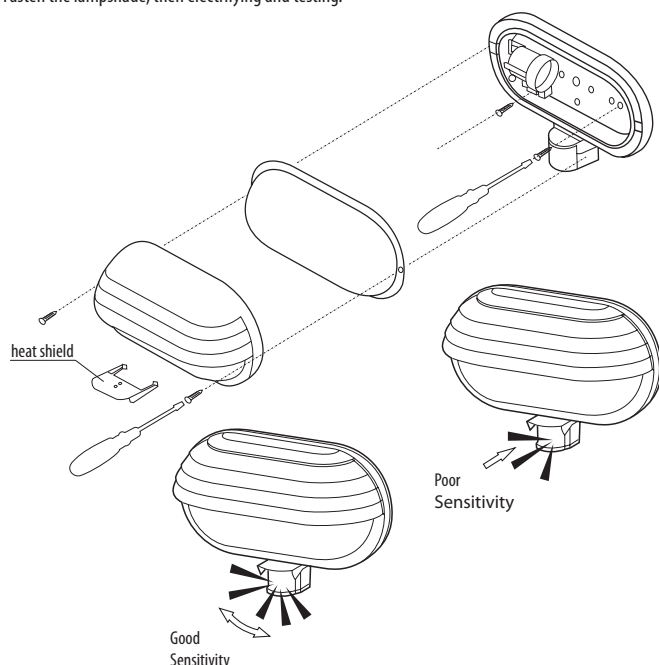

CONNECT-WIRE FIGURE

Connecting the power source into the "N" (blue wire), "L" (brown wire) according to connection-wire diagram when you install it

TEST

- Turn TIME knob anti-clockwise to the minimum; turn the LUX knob clockwise to the maximum (SUN), Switch on power, the controlled load should not work, needing to preheat within 5-30sec;
- Make it sense again 5-10sec later since the first is out, the load should work, the load should stop working within 5-15sec;
- Turn LUX knob to minimum anti-clockwise, if you test it when the ambient light is more than 3LUX, the induction load would not work after the load stops working; the load should work if you cover the detection window with opaque object (towel etc), it would be regular the load stops to work within 5-15sec under no induction signal condition.

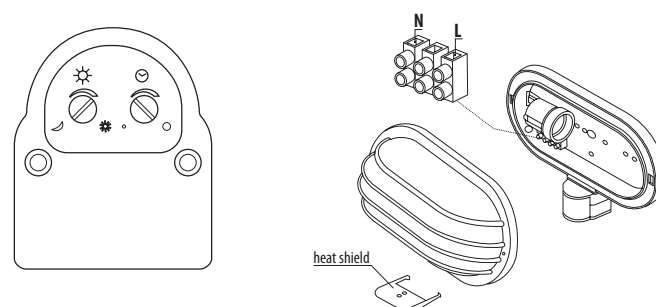

Note:

when testing in daylight, please turn LUX knob to (SUN) position, otherwise the sensor lamp could not work!

NOTE

- Should be installed by electrician or experienced person;
- Avoid installing it on the unrest object;
- There should be no hindrance and moving objects in front of the detection windows to effect detection;
- Avoid installing it near air temperature alteration zones such as air condition, central heating, etc;
- Considering your safety, please do not open the cover when you find the hitch after installation.
- If there is difference between instruction and the function the product has, please give priority to product and sorry not to inform you additionally.

SOME PROBLEM AND SOLVED WAY

The load do not work:

- please check if the connection-wiring of power and load is correct;
- please check if the load is good ;
- please check if the working light set correspond to ambient light.

The sensor can not shut off the load automatically:

- Please check if there is continual signal in the detection field;
- Please check if the time delay is the longest;
- Please check if the power correspond to the instruction;
- Please check if the temperature near the sensor change obviously, such as air condition or central heating etc.

The sensitivity is poor:

- Please check if there has hinder in front of the detection window to effect to receive the signal;
- Please check if the ambient temperature is too high;
- Please check if the induction signal source is in the detection fields;
- Please check if the installation height corresponds to the height showed in the instruction;
- Please check if the moving orientation is correct.

OS-KACR00-00, OS-KACRKR-00 Лампа с инфракрасным датчиком

Инструкция пользования



Спасибо за выбор лампы OS-KACR00-00 с инфракрасным датчиком!

Наш продукт работает в режиме энергосбережения - включается при обнаружении источника тепла (например, тепло от тела человека) в близости и выключается после покидания людьми поля действия. Лампа распознает дневную и ночную пору дня. Данный продукт оснащен датчик тепла, который распознает инфракрасные лучи электрической интегральной схемы, благодаря чему гарантирует стабильную работу.

ТЕХНИЧЕСКИЕ ДАННЫЕ

Питание: 220-240 V/AC
Частота питания: 50 Hz
Интенсивность освещения окрестности: 3-2000 люксов (регулируется)
Замедление выключения: мин. 10 ±3 с макс.: 3 мин. ±20 с
Номинальная нагрузка: < 60 W
Зона действия: макс. 9 м (< 240)
Диапазон обнаружения: 180°
Температура работы: -20 ~ +400C
Влажность в зоне работы: < 93 % относительная
Высота монтажа: 1,5 м - 2 м
Расход мощности: 0,45 W (во время работы), 1 W (в дежурном режиме)
Скорость обнаружения движения: 0,6 ~ 1,5 м/с'

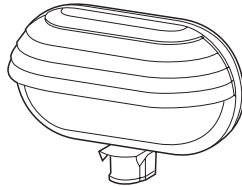

ФУНКЦИИ:

Распознавание дня и ночи – лампа автоматически генерирует интенсивность освещения к внешним условиям. Лампа будет работать днем и ночью при выборе режима "Sun" ("Солнце" – максимальная постановка) при помощи воротка "LUX" (мощность освещенности); после избрания положения "Moon" ("Месяц" – минимальная постановка), лампа будет работать исключительно при мощности освещенности окрестности ниже 3 люксов.

- Время задержки выключения суммируется: если выключатель получит повторный сигнал включения сразу после предыдущего, то он снова пересчитает время выключения, добавляя его к времени задержки, которое прошло после первого сигнала.
- Регулировка времени отключения: по желанию пользователя. Минимальное время 10 сек. ±3 сек. Максимальное время: 3 мин. ±20 с.

УСТАНОВКА

- Отключить питание от проводов, подключаемых к датчику.
- Открутить четыре шурупа, крепящие плафон лампы к корпусу, снять плафон, вынуть косточку вывода, подключить провода питания к соответствующим выводам согласно следующей схеме электрического подключения.
- Вкрутить обычную или энергосберегающую лампочку. Лампочку следует установить на поверхности при помощи болтов с распорными шкантами.
- Обратно вставить плафон, включить напряжение и проверить работу лампы.



СХЕМА ЭЛЕКТРИЧЕСКИХ СОЕДИНЕНИЙ

Нужно подключить к питанию следующим образом: провод нулевой (синий) к зажиму "N", а провод фазы (коричневый) к зажиму "L" – смотрите схему электрических подключений с косточкой.

ТЕСТИРОВАНИЕ

- Повернуть переключатель "TIME" ("Время") против часовой стрелки, т.е. на минимум, а затем повернуть переключатель "LUX" ("Интенсивность света") по часовой стрелке, т.е. на максимум ("Sun" – "Солнце"). Включить в блок питания – оборудование, управляемое инфракрасным датчиком (лампа) не должно включиться сразу, только лишь по истечению 5-30 секунд.
- После первого включения лампы, нужно подождать 5-10 секунд и снова проверить работу инфракрасного датчика – лампа должна включиться по истечению 5-15 секунд.
- Повернуть переключатель "LUX" на минимум т.е. против часовой стрелки; если мощность освещенности окрестности превышает 3 люкса, приемник возбуждающий не сработает после выключения приемника. Если прикроем датчик предметом, непропускающим свет, то он должен включить лампочку, а затем выключить ее в течение 5-15 секунд.

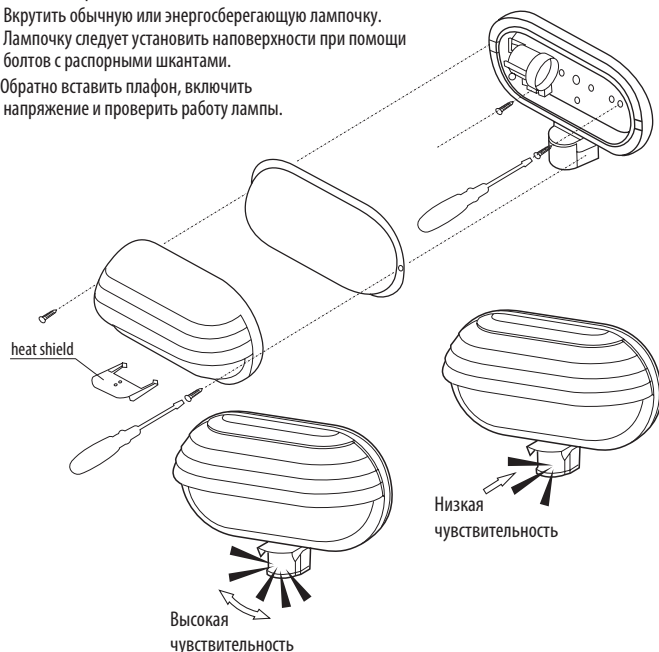
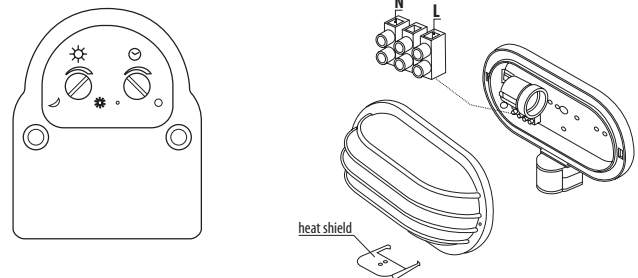

Внимание:

Если датчик тестируется при дневном свете, то необходимо повернуть переключатель "LUX" до положения (SUN) - в противном случае датчик не будет работать.

ВНИМАНИЕ

- Монтаж и установка датчика должна производиться квалифицированным электриком-специалистом или человеком, разбирающимся в установке электрооборудования.
- Датчик нужно устанавливать на твердой и прямой поверхности.
- Перед датчиком не должны находиться движимые предметы или предметы, мешающие обнаружению движения.
- Запрещается устанавливать датчик в местах колебания температуры, например, возле кондиционеров, батарей, печи.
- Для собственной безопасности не рекомендуется открывать крышку датчика собственноручно в случае поломки после монтажа.
- Если продукт отличается от изображенного на инструкции, необходимо руководствоваться фактической конструкцией датчика. Приносим извинения за доставленные неудобства.

ОБНАРУЖЕНИЕ И ИСПРАВЛЕНИЕ НЕПОЛАДОК:

- **Приемник (оборудование, управляемое датчиком) не работает:**
 - а. Проверить, есть ли напряжение в сети и правильно ли приемник подключен к датчику.
 - б. Проверить техническое состояние приемника.
 - в. Проверить, включена ли контрольная лампочка датчика.
 - г. Проверить, отвечает ли установление мощности освещенности действительной освещенности места работы датчика.
- **Чувствительность обнаружения очень низкая:**
 - а. Проверьте, нету ли перед окошком датчика предметов, мешающих инфракрасному обнаружению тепла.
 - б. Проверьте температуру тепла возле датчика.
 - в. Убедитесь, нету ли в радиусе действия датчика источников обогрева.
 - г. Проверьте высоту монтажа.
 - д. Проверьте направление обнаружения движения.
- **Датчик не отключает автоматически приемника:**
 - а. Проверить, не находится ли в радиусе действия датчика источник тепла.
 - б. Проверить, поставлено ли время отключения на максимум.
 - в. Проверить, соответствует ли питание в сети питанию, указанному на инструкции.
 - г. Проверить, нет ли вблизи датчика кондиционера, печи и других источников колебания температуры.

OS-KACR00-00, OS-KACRKR-00 Lampa s čidlem infračerveně

Návod k obsluze



Děkujeme, že jste si vybrali lampu OS-KACR00-00 s čidlem infračerveně!

Je to lampa pracující v energoúsporném režimu - zapíná se, kdy detekuje zdroj tepla (např. lidské tělo) v blízkosti a vypíná potom, kdy detekční pole člověk/lidi opouští. Lampa dokáže rozlišovat denní a noční dobu. Výrobek je vybaven čidlem tepla detekujícím infračervené vlny a elektronické integrované obvody, díky čemu zajišťuje stabilní a spolehlivou práci. Lampa se zapíná, kdy se v detekčním poli čidla nacházejí jakékoli osoby. Lampa se automaticky vypíná, kdy bude detekční pole vyprázdněno.

TECHNICKÉ ÚDAJE

Napájení:	220-240 V/AC
Frekvence napájení:	50 Hz
Intenzita světla okolí:	3-2000 luxů (regulované)
Opoždění vypnutí:	min. 10 ± 3 s max.: 3 min ± 20 s
Jmenovité zatížení:	< 60 W
Dosah detekce:	max. 9 m (< 24°C)
Rozsah detekce:	180°
Teplota práce:	-20 ~ +40 °C
Vlhkost pracovního okolí:	< 93 %, relativní
Výška montáže:	1,5 m - 2 m
Příkon:	0,45 W (během práce) 0,1 W (během bdění)
Rychlost detekovaného pohybu:	0,6-1,5 m/s

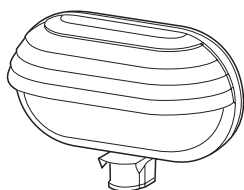

FUNKCE:

- Rozeznávání dne a noci - lampa automaticky přizpůsobuje intenzitu osvětlení podmínkám okolí. Lampa bude pracovat během dne a noci po zvolení polohy «Sun» («Slunce») - nastavení maximální pomoci knoflíku «LUX» (intenzita osvětlení); po zvolení polohy «Moon» («Měsíc») - nastavení minimální, bude lampa pracovat výlučně při intenzitě světla okolí méně než 3 luxů.
- Čas opoždění vypnutí je sčítán nepřerušitelně: Kdy čidlo zjistí po prvním signálu druhý signál buzení, přepočítá opětovně čas do vypnutí, který připočte k času opoždění, jaký uplynul po prvním buzení.
- Regulace času opoždění vypnutí: Podle přání uživatele. Minimální čas činí 10 s ± 3 s. Maximální čas činí 3 min. ± 20 s.

INSTALACE

- Odpojit napájení od kabelů připojovaných k lampě.
- Odšroubovat čtyři vruty připevňující stínidlo lampy k jejímu podstavci, sundat stínidlo, vyjmout upínací/svorkovou kostku, připojit kabely napájení k příslušným svorkám podle níže uvedeného schématu elektrických spojení.
- Našroubovat tradiční žárovku nebo energoúspornou zářivku. Lampu připevnit k povrchu za pomoci vrutů s rozpěrnými kolíky.
- Naložit stínidlo, a následně zapnout proud a zkontrolovat práci lampy.

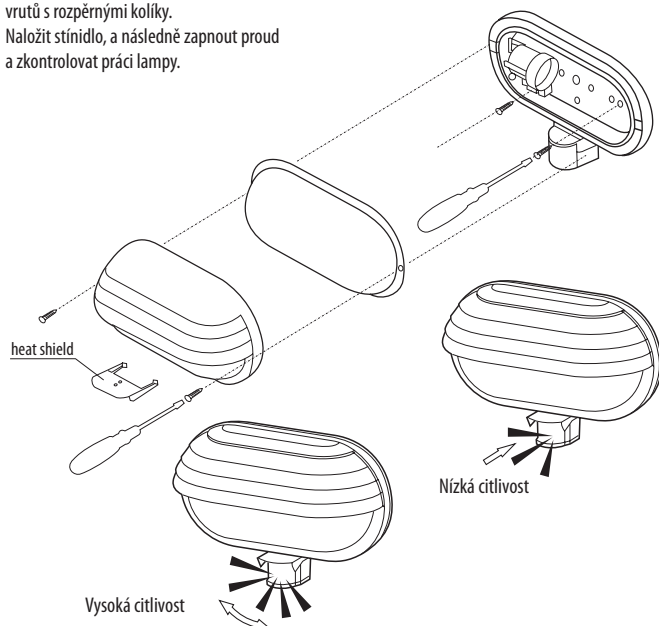

SCHEMAT ELEKTRICKÝCH SPOJENÍ

Napájení je nutno připojit následujícím způsobem: nulový kabel (bleděmodrý) ke svorce «N», a kabel fáze (hnědý) ke svorce «L» - viz schemat elektrických spojení s kostkou.

TEST

- Přesunout knoflík «TIME» («Čas») ve směru proti pohybu hodinových ručiček, t.j. do polohy minimální, a následně přesunout knoflík «LUX» («Intenzita světla») ve směru hodinových ručiček do maximální polohy («Sun» - «slunce»). Zapnout napájení - zařízení ovládáno čidlem infračerveně (lampa) se nesmí zapnout hned, ale nejdříve se během 5-30 vteřin zahřát.
- Kdy se lampa poprvé po montáži vypne, je nutné počkat 5-10 vteřin a znovu vyvolat reakci čidla infračerveně - lampa by se měla vypnout po 5-15 vteřinách.
- Přesunout knoflík «LUX» na nastavení minimální (úplně ve směru proti pohybu hodinových ručiček); jestli přesahuje intenzita osvětlení okolí 3 luxy, budící přijímač nezačne pracovat po vypnutí přijímače. Jestli čidlo přikryjeme předmětem nepropouštějícím světlo, čidlo by mělo zapnout lampu, a následně ji vypnout během 5-15 vteřin.

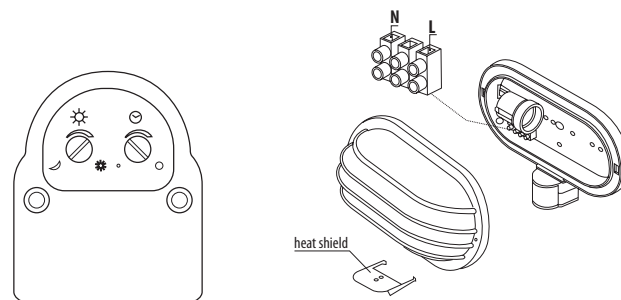

Pozor:

Jestli je čidlo testováno v denním světle, je nutno přesunout knoflík «LUX» do polohy (SUN) - v opačném případě nebude čidlo pracovat!

POZOR

- Montáž a instalaci lampy je nutné svěřit kvalifikovanému elektrikáři nebo osobě zkušené v oblasti elektrických instalací.
- Lampa musí být namontována na solidním, pevném podloží.
- Před čidlem se nesmí nacházet pohyblivé předměty nebo překážky zakrývající detekční pole.
- Lampy se nesmí montovat v místech s proměnlivou teplotou, např. v blízkosti proudu vzduchu z klimatizace, zdrojů tepla z ústředního topení apod.
- V zájmu vlastní bezpečnosti nesmí se samostatně otevírat kryt čidla v případě vady zjištěné po montáži.
- Jestli se skutečný výrobek liší od výrobku znázorněného v tomto návodu, je nutné se řídit skutečnou konstrukcí výrobku. Omlouváme se jakékoliv nesnáze.

ODHALOVÁNÍ A ODSTRAŇOVÁNÍ VAD

- **Přijímač (lampa) nefunguje:**
 - Zkontrolovat, zda je napájení v síti a zda je lampa správně připojena.
 - Zkontrolovat technický stav přijímače.
 - Zkontrolovat, zda nastavení intenzity osvětlení odpovídá skutečnému osvětlení místa práce čidla.
- **Čidlo nevypíná přijímač automaticky:**
 - Zkontrolovat, zda se v detekčním poli čidla nenachází zdroj emise nepřetržitě infračerveně (tepla).
 - Zkontrolovat, zda čas opoždění vypnutí je nastaven na maximální hodnotu.
 - Zkontrolovat, zda zdroj napájení odpovídá jmenovitým hodnotám uvedeným v návodu.
 - Zkontrolovat, zda nedochází v blízkosti čidla k nepříznivým změnám teploty způsobeným např. klimatizačními zařízeními, ústředním topením apod.
- **Čitlivost detekce je nízká:**
 - Zkontrolovat, zda se před oknem čidla nenacházejí předměty rušící příjem infračerveně (tepla).
 - Zkontrolovat, zda teplota okolí není příliš vysoká.
 - Ujistit se, zda se v detekčním poli čidla nenacházejí zdroje tepla.
 - Zkontrolovat, zda je výška montáže správná.
 - Zkontrolovat, zda je směr sledovaného pohybu je správný.

OS-KACR00-00, OS-KACRKR-00 Lampa s infračerveným senzorom

Inštrukcia obsluhy



Ďakujeme, že ste si vybrali lampu OS-KACR00-00 s infračerveným snímačom!

Tento výrobok to je lampa, ktorá pracuje v úspornom režime – zapína sa, ak v blízkosti zachytí zdroj tepla (napr. ľudské telo) a vypne sa, ak sa v jej zornom uhli nebudú nachádzať ľudia. Lama je schopná odlišovať deň a noc. Tento výrobok je vybavený snímačom tepla, ktorý zachytáva infračervené vlny ako aj elektronické zintegrované systémy, vďaka čomu zabezpečuje stabilnú a neprerušovanú prácu. Lampa sa zapína, ak sa v zornom poli snímača nachádza akákoľvek osoba. Lampa sa vypína automaticky, ak je jej zorné pole prázdne.

TECHNICKÉ ÚDAJE:

Napájanie:	220 – 240 V/AC
Frekvencia napájania:	50 Hz
Intenzita osvetlenia okolia:	3-2000 luxov (nastaviteľné)
Oneskorenie vypnutia:	min. 10 ±3 s max.: 3 min. ±20 s
Nominálne zaťaženie:	<60 W
Dosah snímání pohybu:	max. 9 m (<24°C)
Okruh snímání pohybu:	180°
Teplota práce:	-20 ~ +40°C
Vlhkosť okolia práce:	< 93 %, relatívna
Výška montáže:	1,5 – 2 m
Príkion:	0,45 W (počas práce) 0,1 W (počas spánku)
Rýchlosť zachytenia pohybu:	0,6-1,5 m/s

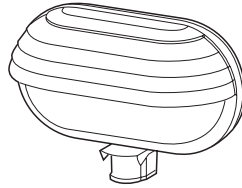

FUNKCIE:

- Odlišovanie dňa a noci – lampa automaticky prispôbuje intenzitu osvetlenia k podmienkam okolia. Lampa bude pracovať cez deň a v noci po výbere polohy „Sun“ („Slnko“ – maximálne nastavenie) pomocou regulátora „LUX“ (intenzita osvetlenia); po výbere polohy „Moon“ („Mesiac“ – minimálne nastavenie) bude lampa pracovať iba pri intenzite osvetlenia okolia menej ako 3 luxy.
- Čas oneskorenia vypnutia sa spočítava stálym spôsobom: ak snímač zachytí druhý signál zapnutia po prvom, opätovne prepočíta čas vypnutia, priráta ho k času oneskorenia aký ubehol od prvého zapnutia.
- Nastavenie času oneskorenia vypnutia: podľa prania používateľa. Minimálny čas predstavuje 10 s ±3 s. maximálny čas 3 min. ±20 s.

INŠTALÁCIA

- Odpojiť napájanie od káblov pripojených k lampe.
- Odskrutkovať štyri skrutky pripevňujúce tienidlo lampy k jej základu, odstrániť tienidlo, vybrať svorkovú kocku, pripojiť káble napájania do príslušných svoriek podľa nižšie uvedenej schémy elektrického spojenia.
- Nasadiť obyčajnú alebo úspornú žiarovku.
- Lampu je potrebné pripevniť k povrchu pomocou skrutiek so zápusťnými kolíkmi.
- Opätovne nasadiť tienidlo a následne zapnúť prúd a skontrolovať prácu lampy.

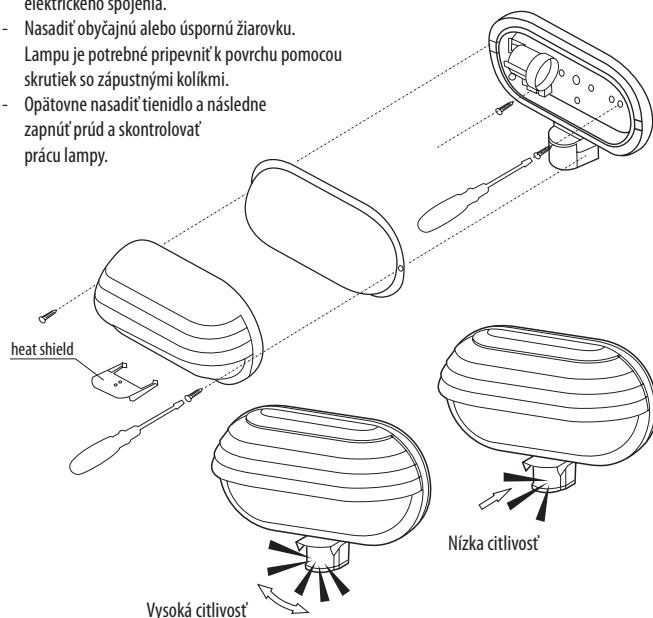

SCHEMA ELEKTRICKÉHO PRIPOJENIA

Napájanie je potrebné pripojiť nasledujúcim spôsobom: nulový kábel (modrý) do svorky „N“, kábel s fázou (hnedý) do svorky „L“ – pozri schéma elektrického spojenia s kockou.

TEST

- Presunúť regulátor „TIME“ („Čas“) v protismere hodinových ručičiek, t. j. do minimálnej polohy a následne presunúť regulátor „LUX“ („Intenzita osvetlenia“) v smere hodinových ručičiek do maximálnej polohy („Sun“ – „Slnko“). Zapnúť napájanie – zariadenie riadené infračerveným snímačom (lampa) by sa malo ihneď zapnúť, ale najprv sa v priebehu 5-30 sekúnd nahreje.
- Po prvom vypnutí lampy od montáže je potrebné počkať 5-10 sekúnd a znovu vyvolať reakciu infračerveného snímača – vtedy by sa mala lampa vypnúť po 5-15 sekúndách.
- Presunúť regulátor „LUX“ na minimálnu polohu (do konca v protismere hodinových ručičiek); ak intenzita osvetlenia okolia je vyššia ako 3 luxy, zapínací prijímač nepracuje po vypnutí prijímača. Ak snímač zakryjeme predmetom neprepúšťajúcim svetlo, snímač by mal lampu zapnúť a v priebehu 5-15 sekúnd ju následne vypnúť.

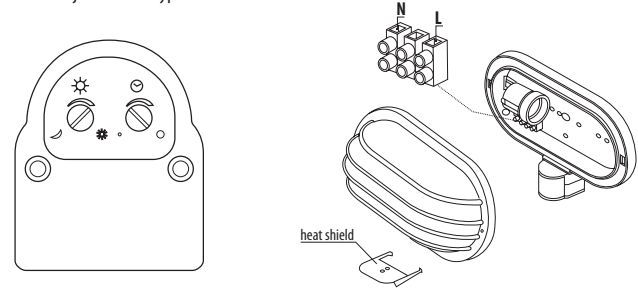

Upozornenie:

AK JE SNÍMAČ TESTOVANÝ PRI DENNOM SVETLE, JE POTREBNÉ PRESUNÚť REGULÁTOR „LUX“ DO POLOHY ☀ (SUN) – V OPAČNOM PRÍPADO NEBUDE SNÍMAČ FUNGOVAť!

UPOZORNENIE

- Montáž a inštaláciu lampy je potrebné zveriť kvalifikovanému elektrikárovi alebo osobe, ktorá vie pracovať s elektrickými inštaláciami.
- Lampu je potrebné montovať na solídnom, trvanlivom základe.
- Pred snímačom sa nesmú nachádzať pohybujúce sa predmety alebo prekážky zakrývajúce zorný uhol snímání pohybu.
- Lampa sa nesmie montovať na miestach s meniacou sa teplotou, napr. v blízkosti prameňa vzduchu z klimatizácie, tepelných zdrojov z centrálného vykurovania atď.
- V prípade poruchy po montáži neotvárajte samostatne kryt snímača vzhľadom na vlastnú bezpečnosť.
- Ak sa skutočný produkt odlišuje od toho uvedeného v tejto inštrukcii, je potrebné sa riadiť podľa skutočného krytu produktu. Ospravedlňujeme sa za všetky neprijemnosti.

OBJAVOVANIE A ODSTRÁNENIE PORÚCH

- Prijímač (lampa) nefunguje:

- Skontrolovať či je napájanie v sieti a či je lampa správne pripojená.
 - Skontrolovať technický stav prijímača
 - Skontrolovať, či nastavenie intenzity osvetlenia zodpovedá skutočnému osvetleniu miesta práce snímača.
- Snímač automaticky nevyvíja prijímač:**
- Skontrolovať, či sa v zornom uhli snímača nenachádza zdroj stálej infračervenej emisie (teplo).
 - Skontrolovať, či čas oneskorenia vypnutia bol nastavený na maximálnu hodnotu.
 - Skontrolovať, či zdroj napájania zodpovedá nominálnym hodnotám uvedeným v inštrukcii.
 - Skontrolovať, či sa v blízkosti snímača nevyskytujú nevhodné teplotné zmeny spôsobené napr. klimatizačnými zariadeniami, centrálnym vykurovaním atď.

- Citlivosť zachytenia pohybu je nízka:

- Skontrolovať, či sa pred oknom snímača nenachádzajú predmety narušujúce infračervený príjem (teplo).
- Skontrolovať, či teplota okolia nie je príliš vysoká.
- Skontrolovať, či sa v poli zachytenia pohybu snímača nachádzajú tepelné zdroje.
- Skontrolovať, či výška montáže je správna.
- Skontrolovať, či smer zachytávania pohybu je správny.



**Директивы EMC (2004/108/EC) и LVD (2006/95/EC)
Oznakowanie CE**

Nasze produkty spełniają wymagania zawarte w dyrektywach oraz przepisach krajowych wprowadzających dyrektywy: Kompatybilność elektromagnetyczna EMC 2004/108/EC. Niskonapięciowa LVD 2006/95/EC. Dyrektywa ma zastosowanie do sprzętu elektrycznego przeznaczonego do użytkowania przy napięciu nominalnym od 50VAC do 1000VAC oraz od 75VDC do 1500VDC.



**Директива WEEE 2002/96/EC
Informacja dla użytkowników o pozbywaniu się urządzeń elektrycznych i elektronicznych**

Niniejszy produkt został oznakowany zgodnie z Dyrektywą WEEE (2002/96/EC) oraz późniejszymi zmianami, dotyczącą zużytego sprzętu elektrycznego i elektronicznego. Zapewniając prawidłowe złomowanie przyczyniają się Państwo do ograniczenia ryzyka wystąpienia negatywnego wpływu produktu na środowisko i zdrowie ludzi, które mogłoby zaistnieć w przypadku niewłaściwej utylizacji urządzenia.

Symbol umieszczony na produkcie lub dołączonych do niego dokumentach oznacza, że nasz produkt nie jest klasyfikowany jako odpad z gospodarstwa domowego. Urządzenie należy oddać do odpowiedniego punktu utylizacji odpadów w celu recyklingu. Aby uzyskać dodatkowe informacje dotyczące recyklingu niniejszego produktu należy skontaktować się z przedstawicielem władz lokalnych, dostawcą usług utylizacji odpadów lub sklepem, gdzie nabyto produkt.



**Директива RoHS 2002/95/EC
Informacja dla użytkowników dotycząca ograniczenia użycia substancji niebezpiecznych w sprzęcie elektrycznym i elektronicznym.**

W troskę o ochronę zdrowia ludzi oraz przyjazne środowisko zapewniamy, że nasze produkty podlegające przepisom dyrektywy RoHS, dotyczącej użycia substancji niebezpiecznych w sprzęcie elektrycznym i elektronicznym, zostały zaprojektowane i wyprodukowane zgodnie z wymaganiami tej dyrektywy. Jednocześnie zapewniamy, że nasze produkty zostały przetestowane i nie zawierają substancji niebezpiecznych w ilościach mogących niekorzystnie wpływać na zdrowie człowieka lub środowisko naturalne.



**EMC (2004/108/EC) and LVD (2006/95/EC) Directives
CE Marking**

- Our products are manufactured to comply with the requirements of the following directives and national regulations implementing the directives: Electromagnetic compatibility EMC 2004/108/EC.
- Low voltage LVD 2006/95/EC with further amendment. The Directive applies to electrical equipment designed for use with a voltage rating of between 50VAC and as well as 75VDC and 1500VDC.



**WEEE Directive 2002/96/EC
Information on Disposal for Users of Waste Electrical and Electronic Equipment**

This appliance is marked according to the European 1000VAC Directive on Waste Electrical and Electronic Equipment (2002/96/EC) and further amendments. By ensuring this product is disposed of correctly, you will help to prevent potential negative consequences for the environment and human health, which could otherwise be caused by inappropriate waste handling of this product.

The symbol on the product, or the documents accompanying the product, indicates that this appliance may not be treated as household waste. It shall be handed over to the applicable collection point for used up electrical and electronic equipment for recycling purpose. For more information about recycling of this product, please contact your local authorities, your household waste disposal service or the shop where you purchased the product.



RoHS Directive 2002/95/EC

Out of concern for human health protection and friendly environment, we assure that our products falling under RoHS Directive regulations, regarding the restriction of the use of hazardous substances in electrical and electronic equipment, have been designed and manufactured in compliance with the above mentioned regulations. Simultaneously, we claim that our products have been tested and do not contain hazardous substances whose exceeding limits could have negative impact on human health or natural environment.



**Директивы EMC (2004/108/EC) и LVD (2006/95/EC)
Маркировка CE**

Наши изделия произведены в соответствии с требованиями перечисленных ниже директив и национальных нормативов, разработанных на основании данных директив:

Электромагнитная совместимость EMC 2004/108/EC, низкого напряжения 2006/95/EC. Данная директива действует в отношении электрического оборудования, рассчитанного на напряжение в пределах 50 - 1000V AC, а также 75 - 1500V DC .



**Директива WEEE 2002/96/EC
Информация для пользователей, утилизирующих электрическое и электронное оборудование.**

Данное изделие промаркировано в соответствии с Европейской директивой об утилизации электрического и электронного оборудования (WEEE, 2002/96/EC) и соответствующими поправками. Проведя должным образом утилизацию данного изделия, Вы можете предотвратить возможные негативные воздействия на окружающую среду и здоровье человека, которые могли бы иметь место в случае неправильной утилизации данного изделия.

Продукт помечен символом, указывающим на то, что он не может быть утилизирован как бытовые отходы. Его необходимо передать в пункт приема отходов электрического и электронного оборудования для дальнейшей переработки.

За получением дополнительной информации относительно переработки данного изделия просим обращаться в местные органы власти, местную службу утилизации или в магазин, где Вы приобрели данное изделие.



**Директива 2002/95/EC RoHS
Информация, касающаяся ограничения использования опасных веществ в электрическом и электронном оборудовании.**

Касательно охраны здоровья человека и безвредности по отношению к окружающей среде, настоящим подтверждаем, что наша продукция подпадает под нормы Директивы RoHS об ограничении по использованию опасных веществ в электрическом и электронном оборудовании, и сконструирована и произведена в соответствии с вышеупомянутыми нормами. Одновременно заявляем о том, что наша продукция прошла испытания и не содержит опасных веществ в количествах, выше предельно допустимых значений, которые способны оказать негативное воздействие на здоровье человека или окружающую среду.



Směrnice EMC (2004/108/EC) a LVD (2006/95/EC)
Označení CE

Naše výrobky splňují požadavky obsažené ve směrnících a státních předpisech (nařízeních vlády) k směrnících: Elektromagnetická kompatibilita - EMC 2004/108/ES, Bezpečnost elektrických zařízení nízkého napětí - 2006/95/ES. Tato směrnice se vztahuje na elektrické zařízení určená k použití při nominálním proudu od 50VAC k 1000VAC a také od 75VDC až k 1500VDC.



Směrnice WEEE 2002/96/ES
Informace pro uživatele ohledně likvidaci elektrických a elektronických výrobků

Tento výrobek byl označen dle směrnici WEEE (2002/96/ES) ve znění pozdějších předpisů týkající se likvidace použitých elektrických a elektronických výrobků. Pokud zajistíte použitým výrobkům správnou likvidaci přispějete k snížení rizika negativních dopadů na životní prostředí a lidské zdraví, které by se mohly vyskytnout v případě nevhodného zaházení s elektronickým odpadem.

Symbol uvedený na výrobku nebo na přiložených k němu dokladech znamená, že náš výrobek nebyl klasifikovaný jako typický domácí odpad. Proto by se mělo použité zařízení odevzdávat ve stanovených sběrnách k likvidaci odbornou firmou. Dodatečné informace ohledně recyklace tohoto výrobku můžete získat na místních úřadech, od orgánů státní správy, v likvidačních podnicích nebo v obchodě kde jste výrobek nakupili.



Směrnice RoHS 2002/95/EC
Informace pro uživatele ohledně omezení používání některých nebezpečných látek v elektrických a elektronických výrobcích.

V rámci péče o životní prostředí a lidské zdraví garantujeme, že naše výrobky ke kterým se vztahují zápisy směrnici RoHS ohledně používání některých nebezpečných látek v elektrických a elektronických výrobcích, byly navrženy a vyrobené způsobem splňujícím požadavky zmíněné směrnici. Současně vás ujistujeme že naše výrobky byly řádně otestované a neobsahují nebezpečné látky v množství mohoucím způsobit nežádoucí vlivy na lidské zdraví nebo životní prostředí.



Směrnice EMC (2004/108/ES) a LVD (2006/95/ES)
Označení CE

Naše výrobky zodpovídají požadavkům stanoveným směrnicami a národními předpisy harmonizovanými so směrnicami: o elektromagnetické kompatibilitě (EMC) 2004/108/ES, o nízkom napětí (LVD) 2006/95/ES. Smernica platí pre elektrické zariadenia určené pre použitie pri nominálnom napätí v rozsahu od 50 V AC do 1000 V AC a od 75 V DC do 1500 V DC.



Smernica OEEZ 2002/96/ES
Informácia pre používateľov o likvidácii elektrických a elektronických zariadení

Tento výrobok je označený podľa smernice OEEZ (2002/96/ES) v znení neskorších zmien, ktorá sa týka odpadu elektrických a elektronických zariadení. Tým, že zaistíte správnu likvidáciu použitých výrobkov, prispějete k zníženiu rizika negatívneho dopadu na životné prostredie a zdravie ľudí, ktoré by mohli byť pri nesprávnej likvidácii zariadenia ohrozené.

Symbol nachádzajúci sa na výrobku alebo v sprievodnej dokumentácii znamená, že tento výrobok nie je klasifikovaný ako domáci odpad. Zariadenie je potrebné odovzdať v zbernom stredisku odpadov za účelom recyklácie. Pre získanie podrobnejších informácií týkajúcich sa likvidácie tohto výrobku je potrebné kontaktovať zástupcu miestnej samosprávy, dodávateľa služieb likvidácie odpadov alebo obchod, kde bol výrobok zakúpený.



Smernica RoHS 2002/95/ES
Informácia pre používateľov týkajúca sa obmedzení používania niektorých nebezpečných látok v elektrických a elektronických zariadeniach.

V záujme ochrany zdravia ľudí a životného prostredia garantujeme, že naše výrobky podliehajúce predpisom smernice RoHS týkajúcej sa používania nebezpečných látok v elektrických a elektronických zariadeniach boli navrhnuté a vyrobené v súlade s požiadavkami tejto smernice. Súčasne garantujeme, že naše výrobky boli otestované a neobsahujú nebezpečné látky v množstvách, ktoré by mohli nepriaznivo vplyvať na zdravie človeka alebo na životné prostredie.