

SYSTEM BEZRAMOWY ERGO 16 mm / FRAMELESS SYSTEMS ERGO 16 mm / БЕЗРАМНЫЕ СИСТЕМЫ ERGO 16 мм

ZASTOSOWANIE / APPLICATION / ПРИМЕНЕНИЕ



PARAMETRY / CHARACTERISTICS / ХАРАКТЕРИСТИКИ



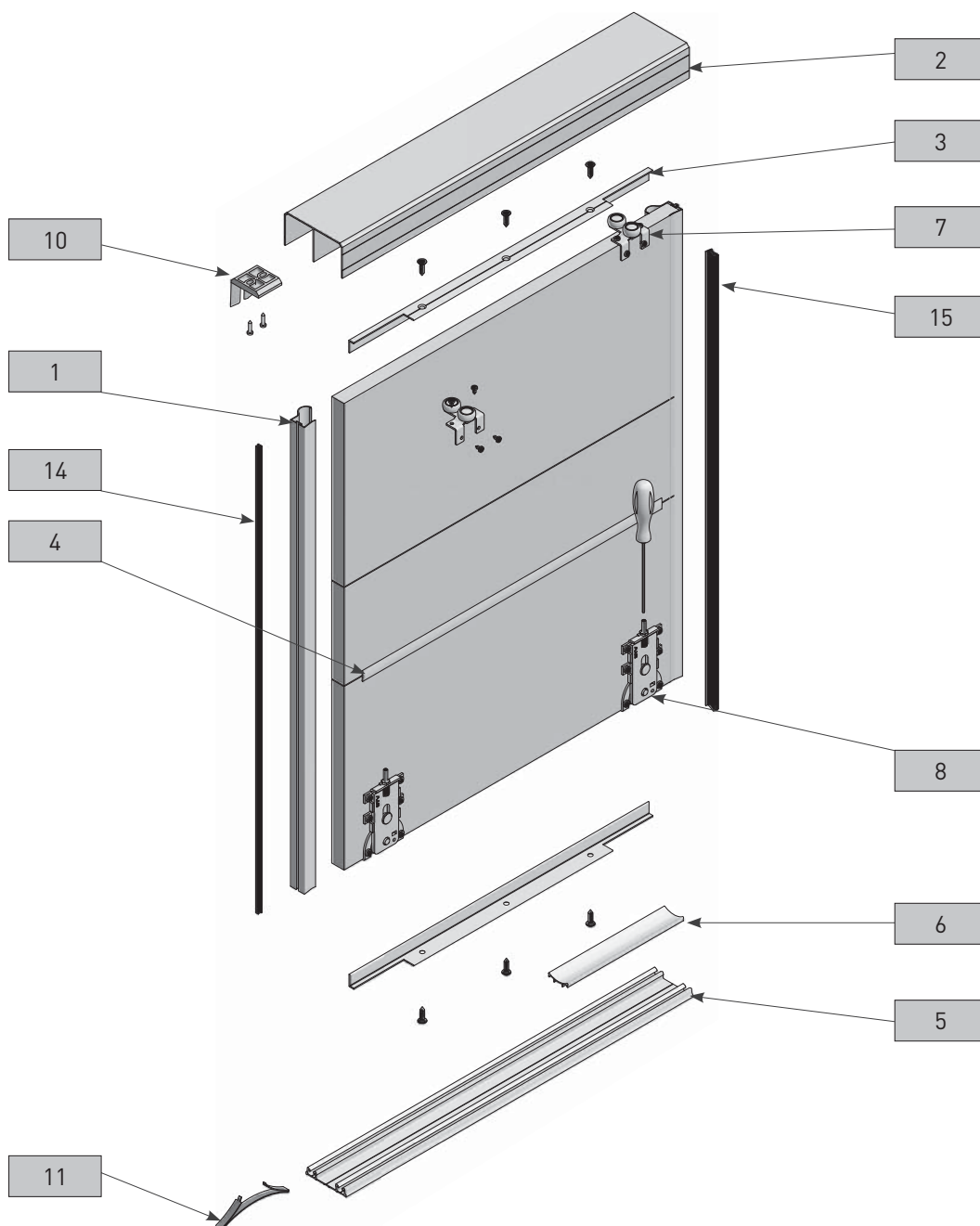
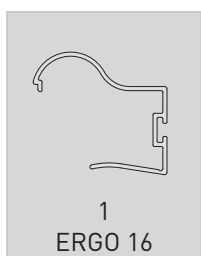

SKŁAD ZESTAWU / SET INCLUDES / КОМПЛЕКТАЦИЯ

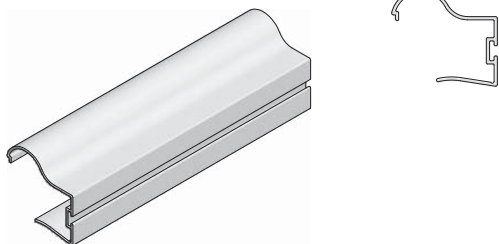

1





Rączka ERGO / Handle ERGO /
Профиль-ручка ERGO

|  |  |  L mm |
|---|---|--|
| A-R16ERG-220-05 | ● | 220 |
| A-R16ERG-230-50 | ● | 230 |
| A-R16ERG-270-50 | ● | 270 |
| A-R16ERG-270-90 | ● | 270 |

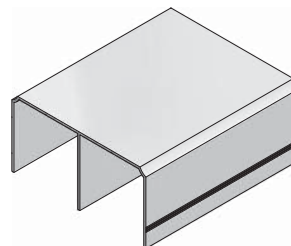
2





Tor górny / Top track / Верхняя направляющая

|  |  |  L mm |
|--|---|--|
| A-TG-170-05 | ● | 170 |
| A-TG-235-05 | ● | 235 |
| A-TG-300-05 | ● | 300 |
| A-TG-405-05 | ● | 405 |
| A-TG-600-05 | ● | 600 |
| A-TG-170-90 | ● | 170 |
| A-TG-235-90 | ● | 235 |
| A-TG-300-90 | ● | 300 |
| A-TG-405-90 | ● | 405 |
| A-TG-600-90 | ● | 600 |

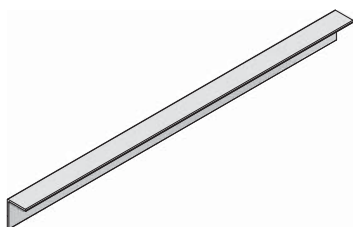
3





Kątownik 18 mm
Angle bar 18 mm
Профиль угловой 18 mm

|  |  |  L mm |
|---|---|--|
| A-K18-300-05 | ● | 300 |
| A-K18-300-10 | ○ | 300 |
| A-K18-300-20M | ● | 300 |
| A-K18-300-90 | ● | 300 |

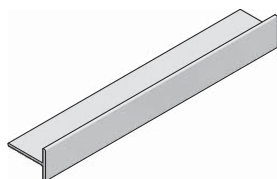
4A





Profil T 18 mm
T-profile T 18 mm
Профиль T 18 mm

|  |  |  L mm |
|---|---|--|
| A-T18-300-05 | ● | 300 |
| A-T18-300-10 | ○ | 300 |
| A-T18-300-90 | ● | 300 |

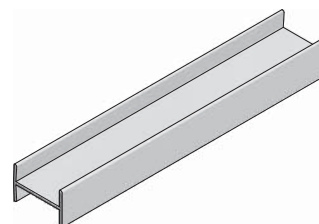
4B





Profil H 16 mm
H-profile 16 mm
Профиль H 16 mm

|  |  |  L mm |
|--|---|--|
| A-H16-300-05 | ● | 300 |
| A-H16-300-90 | ● | 300 |

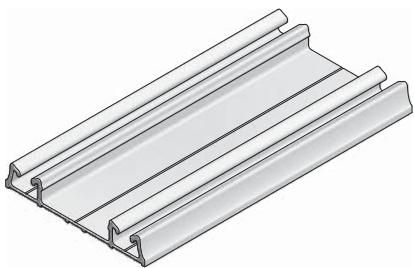
5A





Tor dolny PRO
Bottom track PRO
Нижняя направляющая PRO

|  |  |  L mm |
|---|---|--|
| A-TDPRO-170-05 | ● | 170 |
| A-TDPRO-235-05 | ● | 235 |
| A-TDPRO-300-05 | ● | 300 |
| A-TDPRO-405-05 | ● | 405 |
| A-TDPRO-600-05 | ● | 600 |
| A-TDPRO-170-90 | ● | 170 |
| A-TDPRO-235-90 | ● | 235 |
| A-TDPRO-300-90 | ● | 300 |
| A-TDPRO-405-90 | ● | 405 |
| A-TDPRO-600-90 | ● | 600 |

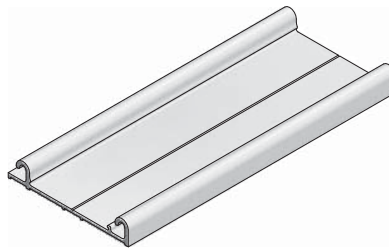
5B





Tor dolny EVO
Bottom track EVO
Нижняя направляющая EVO

|  |  |  L mm |
|--|---|--|
| A-TDEVO-170-05 | ● | 170 |
| A-TDEVO-235-05 | ● | 235 |
| A-TDEVO-300-05 | ● | 300 |
| A-TDEVO-405-05 | ● | 405 |
| A-TDEVO-600-05 | ● | 600 |
| A-TDEVO-170-90 | ● | 170 |
| A-TDEVO-235-90 | ● | 235 |
| A-TDEVO-300-90 | ● | 300 |
| A-TDEVO-405-90 | ● | 405 |
| A-TDEVO-600-90 | ● | 600 |

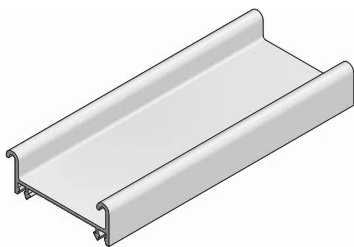
5C





Tor dolny EVO 2
Bottom track EVO 2
Нижняя направляющая EVO 2

|  |  |  L mm |
|---|---|--|
| A-TDEV02-170-05 | ● | 170 |
| A-TDEV02-235-05 | ● | 235 |
| A-TDEV02-300-05 | ● | 300 |
| A-TDEV02-405-05 | ● | 405 |
| A-TDEV02-600-05 | ● | 600 |
| A-TDEV02-170-90 | ● | 170 |
| A-TDEV02-235-90 | ● | 235 |
| A-TDEV02-300-90 | ● | 300 |
| A-TDEV02-405-90 | ● | 405 |
| A-TDEV02-600-90 | ● | 600 |

6A



Maskownica PRO
Masking cover PRO
Декоративная накладка PRO







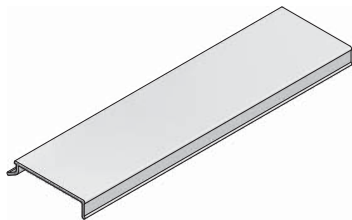



|  |  |  L mm |
|--|---|--|
| A-MPRO-170-05 | ● | 170 |
| A-MPRO-235-05 | ● | 235 |
| A-MPRO-300-05 | ● | 300 |
| A-MPRO-405-05 | ● | 405 |
| A-MPRO-170-90 | ● | 170 |
| A-MPRO-235-90 | ● | 235 |
| A-MPRO-300-90 | ● | 300 |
| A-MPRO-405-90 | ● | 405 |



6B



Maskownica EVO
Masking cover EVO
Декоративная накладка EVO

|  |  |  L mm |
|---|---|--|
| A-MEVO-170-05 |  | 170 |
| A-MEVO-235-05 |  | 235 |
| A-MEVO-300-05 |  | 300 |
| A-MEVO-405-05 |  | 405 |
| A-MEVO-170-90 |  | 170 |
| A-MEVO-235-90 |  | 235 |
| A-MEVO-300-90 |  | 300 |
| A-MEVO-405-90 |  | 405 |

7



Prowadnik górny 18 mm
Top roller 18 mm
Верхний ролик 18 мм



8B

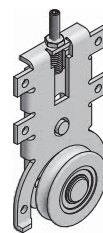

Wózek dolny EVO 2
Bottom roller EVO 2
Нижний ролик EVO 2



Wózek dolny A-WD-EV02 może być stosowany do toru dolnego EVO oraz EV02

Bottom roller A-WD-EV02 can be used for bottom track EVO and EV02

Нижний ролик A-WD-EV02 можно использовать с нижней направляющей EVO и EV02.

8A

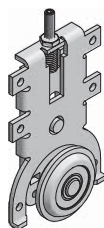

Wózek dolny PRO
Bottom roller PRO
Нижний ролик PRO



9

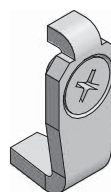

Zaczep EVO 2
Guide EVO 2
Защепка EVO 2



Zastosowanie zaczepu A-ZAC-WDEV02 do wózka dolnego A-WD-EV02 jest możliwe tylko w połączeniu z torem dolnym EV02 (A-TDEV02).

The application of the A-ZAC-WDEV02 guide for the bottom roller A-WD-EV02 is only possible together with the bottom track EV02 (A-TDEV02).

Использование защепки A-ZAC-WDEV02 для нижнего ролика A-WD-EV02 возможно только в сочетании с нижней направляющей EV02 (A-TDEV02).



10

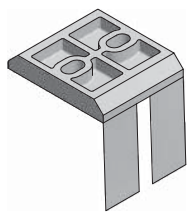

Pozycjoner górny (opcja)
Top positioner (option)
Верхний стопор (вариант)



A-PTG

11

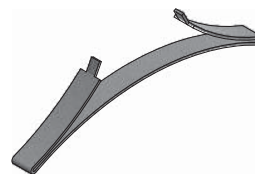

Pozycjoner dolny (opcja dla toru PRO)
Bottom positioner (option for track PRO)
Стопор нижний (вариант для направляющей PRO)



A-PTD

12

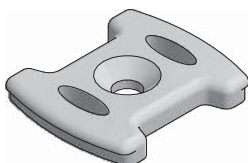

Klips do mocowania toru dolnego EVO 2
Mounting clip for bottom track EVO 2
Клипса для крепления нижней направляющей EVO 2



A-ZAT-TDEV02

13

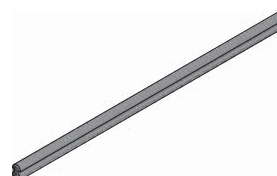

Uszczelka toru dolnego EVO 2
Gasket for EVO 2 track
Уплотнитель для нижней направляющей EVO 2



A-USZCZ-TDEV02

14

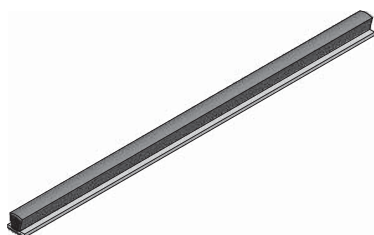

Szczotka odbojowa 4,8 x 4
Buffer strip 4,8 x 4
Буферная щётка 4,8 x 4



A-SO-48X4



15

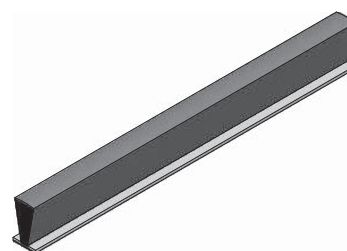

Szczotka przeciwkurzowa z klejem 7 x 12
Anti-dust strip with glue 7 x 12
Противопылевая щётка на клеевой основе 7 x 12



A-SP-7X12



Wymiary światła otworu
Opening dimensions
Размеры проема

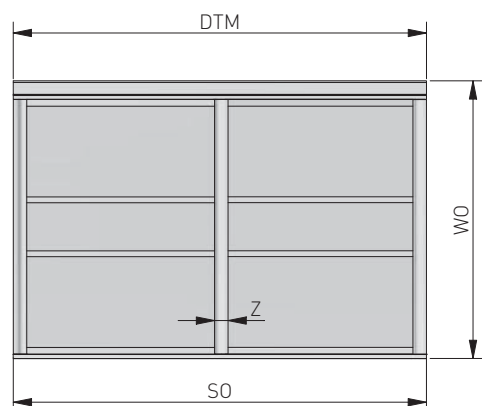

Wymiary drzwi
Door dimensions
Размеры дверей

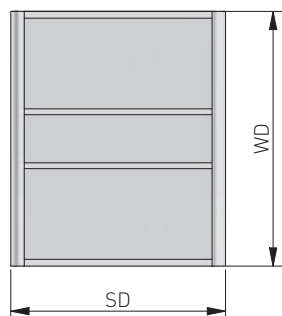

Wymiary wypełnienia i profili
Dimensions of fillings and profiles
Размеры наполнения и профилей

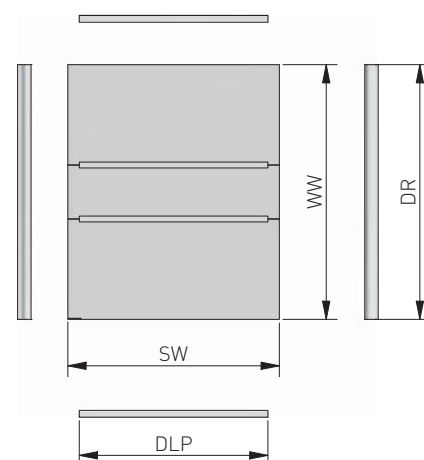

OZNACZENIA / DESIGNATIONS / ОБОЗНАЧЕНИЯ

- SO – szerokość otworu / opening width / ширина проема
- WO – wysokość otworu / opening height / высота проема
- DSO – długość szczotki odbojowej / buffer strip length / длина буферной щетки
- DSP – długość szczotki przeciwkurzowej / anti-dust strip length / длина противопылевой щетки
- DTM – długość torów i maskownic / length of tracks and covers / длина направляющих и декоративных накладок
- SD – szerokość drzwi / door width / ширина двери
- WD – wysokość drzwi / door height / высота двери
- k – ilość zakładek / number of overlaps / количество перехлестов
- Z – szerokość zakładki / overlap width / ширина перехлеста
- n – liczba drzwi / number of doors / количество дверей
- SW – szerokość wypełnienia / width of filling / ширина наполнения
- WW – wysokość wypełnienia / height of filling / высота наполнения
- DLP – długość listew poziomych / length of horizontal strips / длина горизонтальных профилей
- DR – długość rączek / length of handles / длина профиль-ручки

LICZBA SKRZYDEŁ / NUMBER OF DOORS / КОЛИЧЕСТВО ДВЕРЕЙ

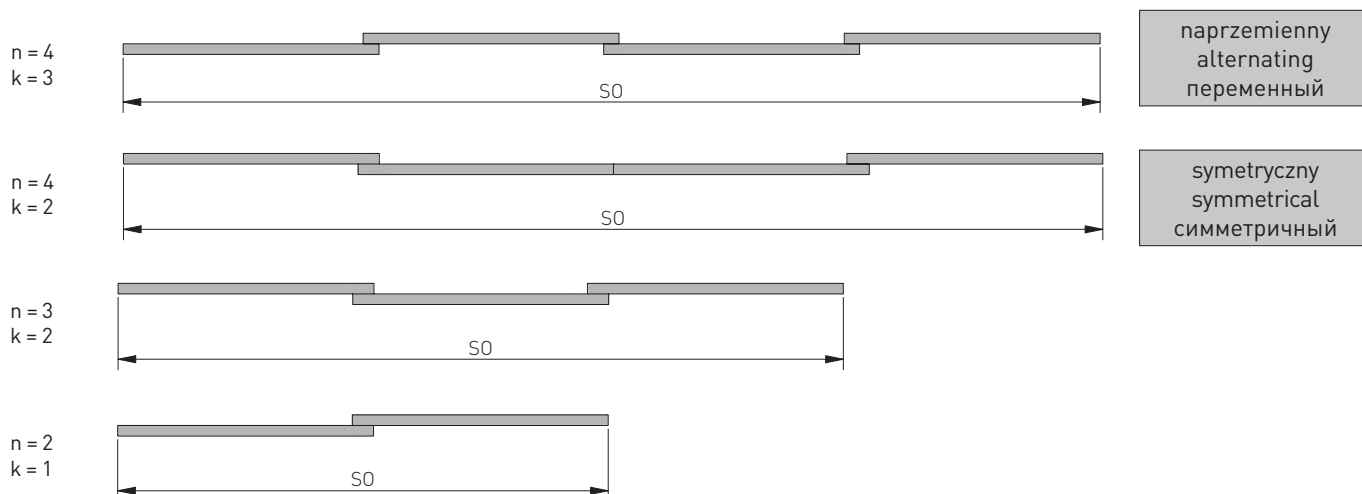

| | |
|--|--|
| Długość toru dolnego i górnego oraz maskownicy / Length of bottom and top track and cover / Длина верхней и нижней направляющих и декоративной накладки | |
| DTM = SO | |

| Wymiary drzwi / Door dimensions / Размеры дверей | | |
|--|--------------|--------------|
| Wysokość drzwi / Door height / Высота двери | Tor EVO/PRO | Tor EVO 2 |
| | WD = WO - 40 | WD = WO - 46 |

| Długości szczotek / Strip lengths / Длина щеток | |
|--|---------------------------|
| Długość szczotki odbojowej / Buffer strip length / Длина буферной щетки | D _{so} = WD |
| Długość szczotki przeciwkurzowej / Anti-dust strip length / Длина противопылевой щетки | D _{sp} = WD - 20 |

**Przy łączeniu wypełnień profilem H i/lub T należy odjąć od wysokości wypełnienia 1 mm na każde łączenie.
If the fillings are joined with H- and/or T-profile, deduct 1 mm from the height of the filling for each connection.
При использовании соединительных профилей H и/или T от высоты наполнения нужно отнять по 1 мм на каждом соединении.**



ERGO

| Obliczenia szerokości drzwi ze szczotką odbojową / Width calculation for door with buffer strip / Расчет ширины двери с буферной щеткой | | | | | |
|--|--------------------------|--------------------------|--------------------------|--------------------------|--|
| Szerokość zakładki / Overlap width / Ширина перехлеста | Z = 28 mm | | | | Wzór ogólny / General formula / Общая формула |
| Liczba skrzydeł / Number of doors / Количество дверей | n = 2 | n = 3 | n = 4 | | SD = $\frac{SO - 3 + k \times Z}{n}$ |
| Liczba zakładek / Number of overlaps / Количество перехлестов | k = 1 | k = 2 | k = 2 | k = 3 | |
| Uproszczony wzór / Simplified formula / Упрощенная формула | SD = $\frac{SO + 25}{2}$ | SD = $\frac{SO + 53}{3}$ | SD = $\frac{SO + 53}{4}$ | SD = $\frac{SO + 81}{4}$ | |

| Obliczenia szerokości drzwi bez szczotki odbojowej / Calculations for door without buffer strip / Расчет ширины двери без буферной щетки | | | | | |
|---|--------------------------|--------------------------|--------------------------|--------------------------|--|
| Szerokość zakładki / Overlap width / Ширина перехлеста | Z = 28 mm | | | | Wzór ogólny / General formula / Общая формула |
| Liczba skrzydeł / Number of doors / Количество дверей | n = 2 | n = 3 | n = 4 | | SD = $\frac{SO + k \times Z}{n}$ |
| Liczba zakładek / Number of overlaps / Количество перехлестов | k = 1 | k = 2 | k = 2 | k = 3 | |
| Uproszczony wzór / Simplified formula / Упрощенная формула | SD = $\frac{SO + 28}{2}$ | SD = $\frac{SO + 56}{3}$ | SD = $\frac{SO + 56}{4}$ | SD = $\frac{SO + 84}{4}$ | |

| Wymiary wypełnienia / Filling dimensions / Размеры наполнения | |
|---|---------------------------|
| Szerokość wypełnienia #16 mm / Width of filling #16 mm / Ширина наполнения #16 mm | SW ₁₈ = SD - 6 |
| Wysokość wypełnienia dla drzwi z kątownikiem / Height of filling for the door with angle bar / Высота наполнения с угловым профилем | WW _L = WD - 3 |
| Wysokość wypełnienia dla drzwi bez kątownika / Height of filling for the door without angle bar / Высота наполнения без углового профиля | WW = WD |

| Długości profili aluminiowych / Lengths of aluminium profiles / Длины алюминиевых профилей | |
|--|---------------|
| Długość listew poziomych / Length of horizontal strips / Длина горизонтальных профилей | DLP = SD - 54 |
| Długość rączek / Length of handles / Длина профиль-ручки | DR = WD |

PROFIL T

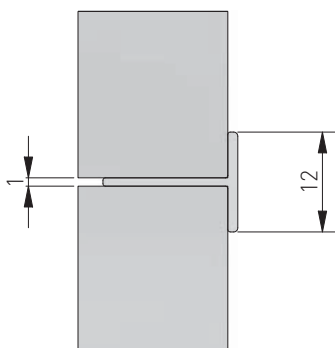

PROFIL H

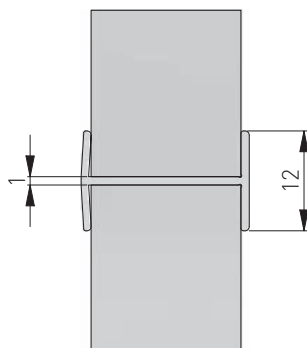

ERGO 16

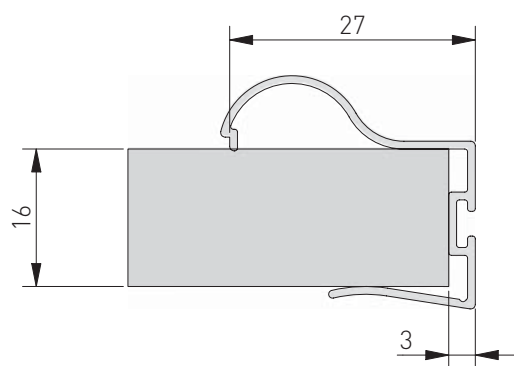

Podcięcia kątowników
Undercuts of angle bars
Обрезка углового профиля

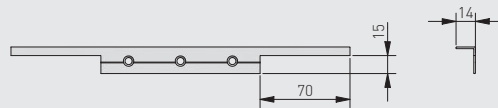

Frezowanie otworów pod wózki dolne
Milling of opening for bottom rollers
Фрезеровка отверстий под нижние ролики

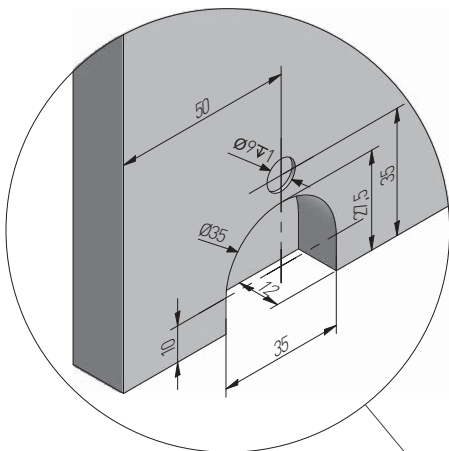

Przyłożyć wózki kółkami w kierunku wypełnienia, dosunąć aż do oparcia się ograniczników o krawędź płyty, następnie przykręcić wózek.

Apply the rollers with wheels turned towards the filling, slide until the limiters are stopped by the panel's edge, then screw the roller.

Вставьте нижний ролик (каретку) в монтажное отверстие так, как показано на рисунке, плотно прижмите ограничители к установочной поверхности и зафиксируйте позицию винтами.

Dostępne tory
Tracks available
Доступные направляющие

A-TDPRO

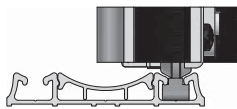

A-TDEVO

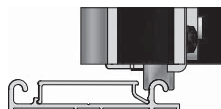

A-TDEVO2

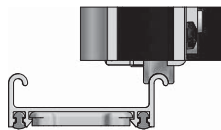

A-TDEVO2
+ A-ZAC-WDEVO2

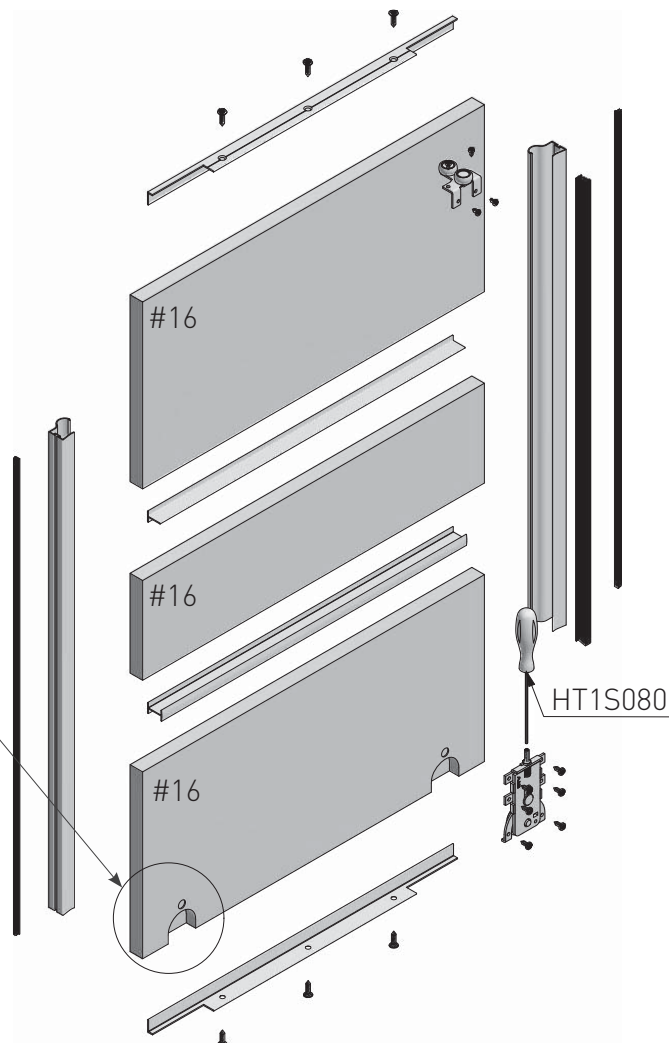
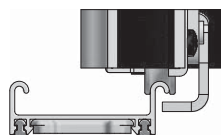

Do regulacji wózka dolnego zaleca się użycie wkrętaka imbusowego HEX firmy Hogert (HT1S080).

It is recommended to use the Hogert HEX Allen screwdriver (HT1S080) to adjust the bottom roller.

Для регулировки нижней направляющей рекомендуется использовать шестигранную отвертку Hogert (HT1S080)

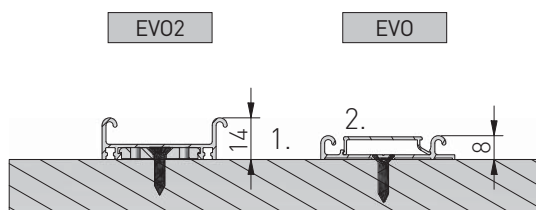
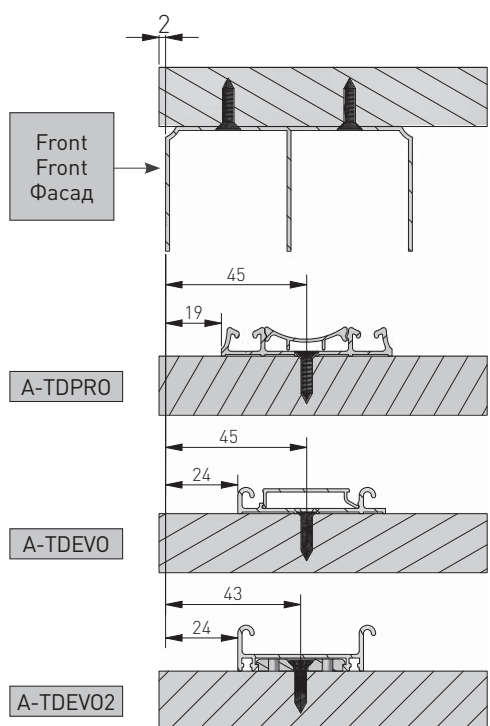

1. Zwróć uwagę na prawidłowy kierunek montażu toru.
Pay attention to the correct direction of the installation of tracks.
Следует обратить внимание на направление установки направляющей.
2. Zwróć uwagę na prawidłowy kierunek i napięcie maskownicy.
Pay attention to the correct direction and attachment of cover.
Следует обратить внимание на направление и зажим декоративной накладки.

MONTAŻ POZYCJONERA W TORZE GÓRNYM LUB W TORZE DOLNYM / INSTALLATION OF POSITIONER IN TOP TRACK OR IN BOTTOM TRACK / УСТАНОВКА СТОПОРА В ВЕРХНЕЙ ИЛИ НИЖНЕЙ НАПРАВЛЯЮЩЕЙ

Dla toru dolnego EVO – montujemy zawsze pozycjoner górny. Dla toru dolnego PRO – montujemy do wyboru pozycjoner górny lub pozycjoner dolny.
For the bottom track EVO – mount always the top positioner. For the bottom track PRO – mount the top positioner or the bottom positioner.
Для нижней направляющей EVO всегда устанавливается верхний стопор. Для нижней направляющей PRO устанавливается по выбору верхний или нижний стопор.

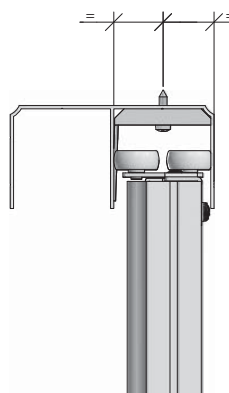
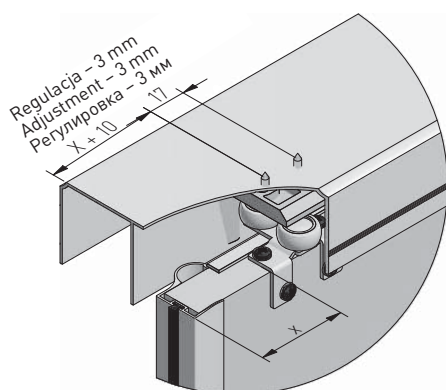

Wsunąć pozycjoner przed zamontowaniem toru i wstawieniem skrzydła.
Pull out the positioner before mounting the track and installing the door.
Установить стопор перед сборкой направляющей и установкой двери.

